

batimet
Holz-Aluminium · Systeme · Fenster · Fassade

Enderstrasse 90 | D-01277 Dresden
Telefon: +49 (0) 351.81186.0
Telefax: +49 (0) 351.81186.11
info@batimet.de | www.batimet.de

System		Datum	Name	Maßstab	
batimet TA35 SE FB passivhauszertifiziert Vertikalschnitt unten	Gezeich.	14.09.2018	Pickel	Ansicht	M1:1
	Gepr.			Detail	-
Beschreibung	Norm				
Rahmen 53 mm mit Entwässerung Flügelprofil 41 mm + SE-Zusatzprofil Flügelversatz 15 mm	Zeichnungs-Nr.: 80101			Index: A	

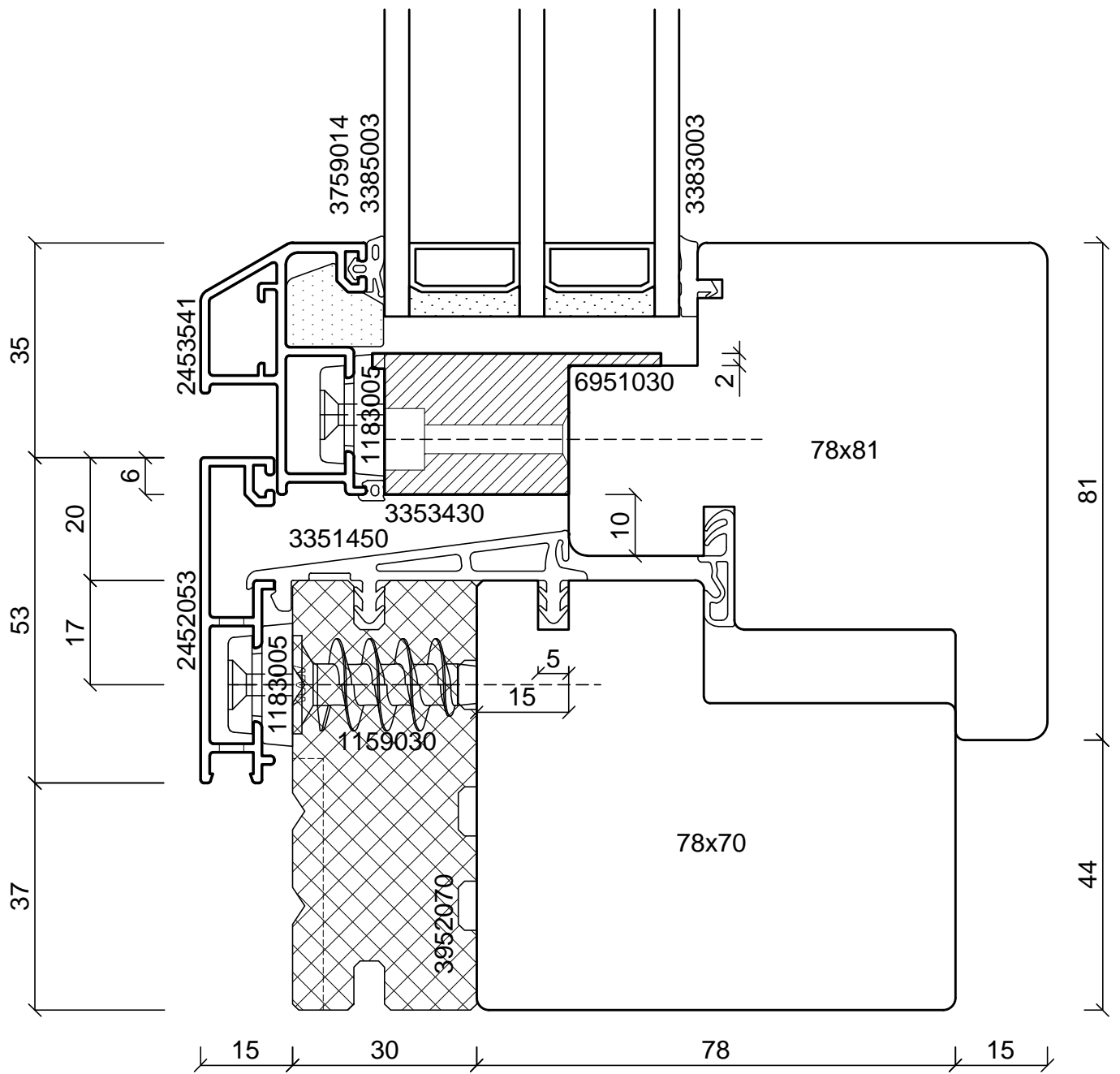
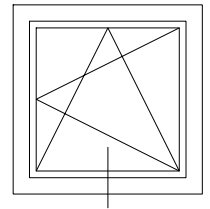

batimet
Holz-Aluminium · Systeme · Fenster · Fassade

Enderstrasse 90 | D-01277 Dresden
Telefon: +49 (0) 351.81186.0
Telefax: +49 (0) 351.81186.11
info@batimet.de | www.batimet.de

System		Datum	Name	Maßstab	
batimet TA35 SE FB passivhauszertifiziert Vertikalschnitt unten	Gezeich.	14.09.2018	Pickel	Ansicht	M1:1
	Gepr.			Detail	-
Beschreibung	Norm				
Rahmen 53 mm mit Entwässerung Flügelprofil 41 mm + Glasauflage Flügelversatz 15 mm	Zeichnungs-Nr.: 80102			Index: A	

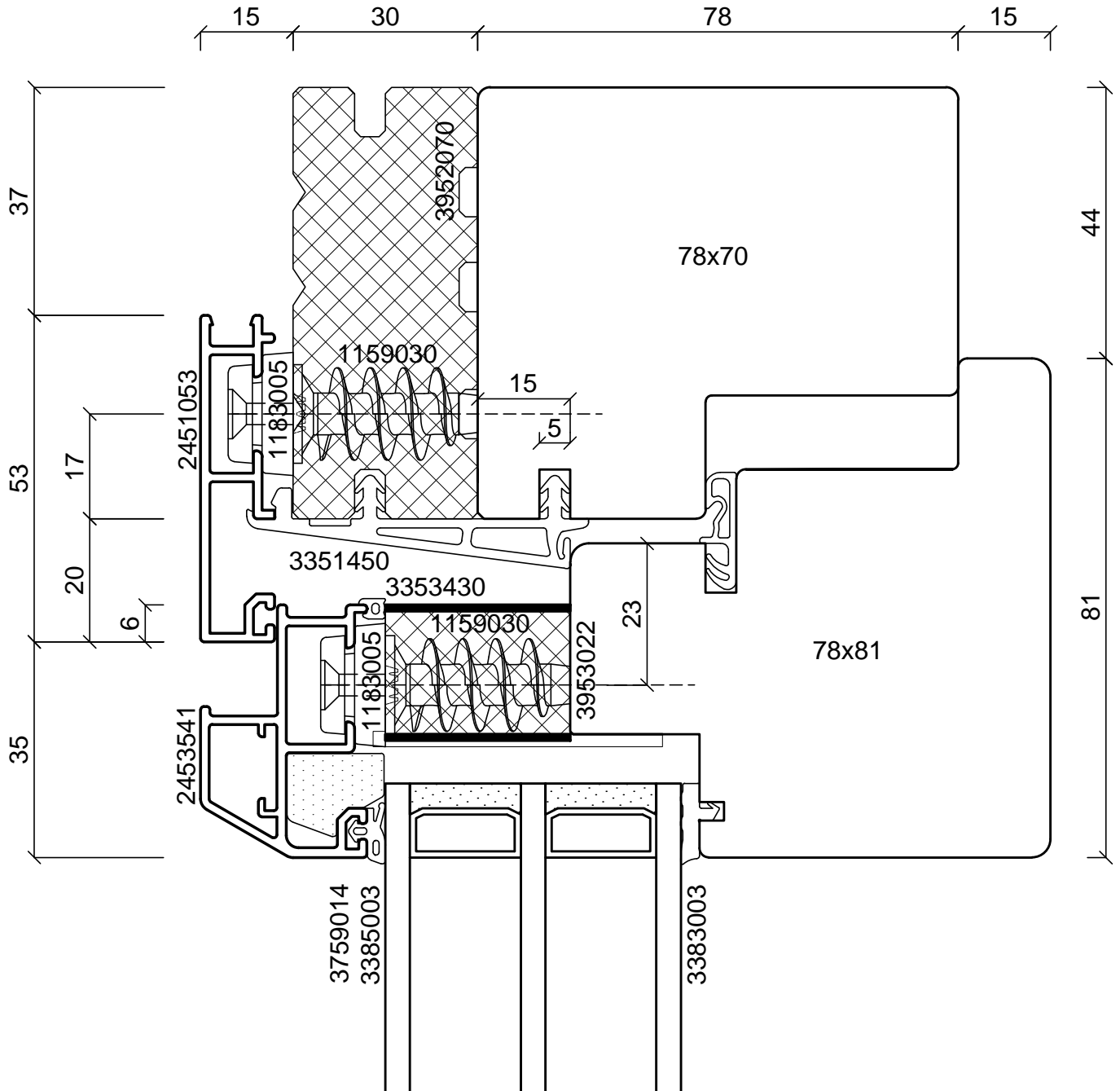
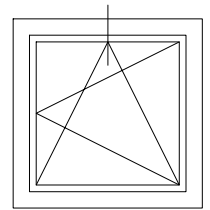

batimet
Holz-Aluminium · Systeme · Fenster · Fassade

Enderstrasse 90 | D-01277 Dresden
Telefon: +49 (0) 351.81186.0
Telefax: +49 (0) 351.81186.11
info@batimet.de | www.batimet.de

System		Datum	Name	Maßstab	
batimet TA35 SE FB passivhauszertifiziert Vertikalschnitt unten	Gezeich.	14.09.2018	Pickel	Ansicht	M1:1
	Gepr.			Detail	-
Beschreibung	Norm				
Rahmen 53 mm Flügelprofil 41 mm + SE-Zusatzprofil Flügelversatz 15 mm	Zeichnungs-Nr.: 80103			Index: A	

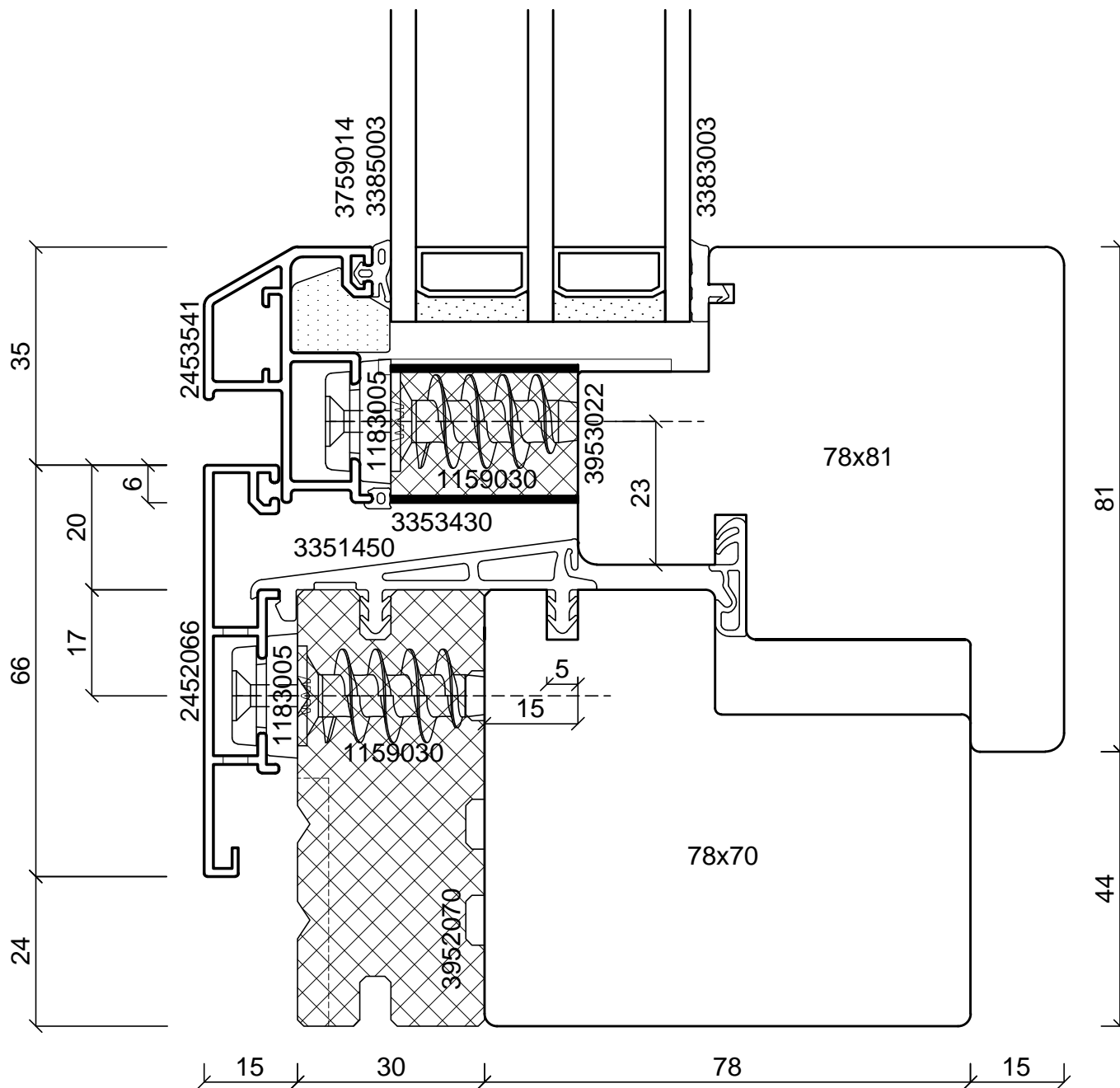
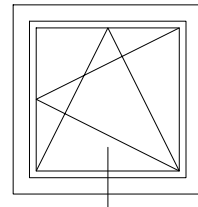

batimet
Holz-Aluminium · Systeme · Fenster · Fassade

Enderstrasse 90 | D-01277 Dresden
Telefon: +49 (0) 351.81186.0
Telefax: +49 (0) 351.81186.11
info@batimet.de | www.batimet.de

System		Datum	Name	Maßstab	
batimet TA35 SE FB passivhauszertifiziert Vertikalschnitt unten	Gezeich.	14.09.2018	Pickel	Ansicht	M1:1
	Gepr.			Detail	-
Beschreibung	Norm				
Rahmen 66 mm mit Entwässerung Flügelprofil 41 mm + SE-Zusatzprofil Flügelversatz 15 mm	Zeichnungs-Nr.: 80104			Index: A	

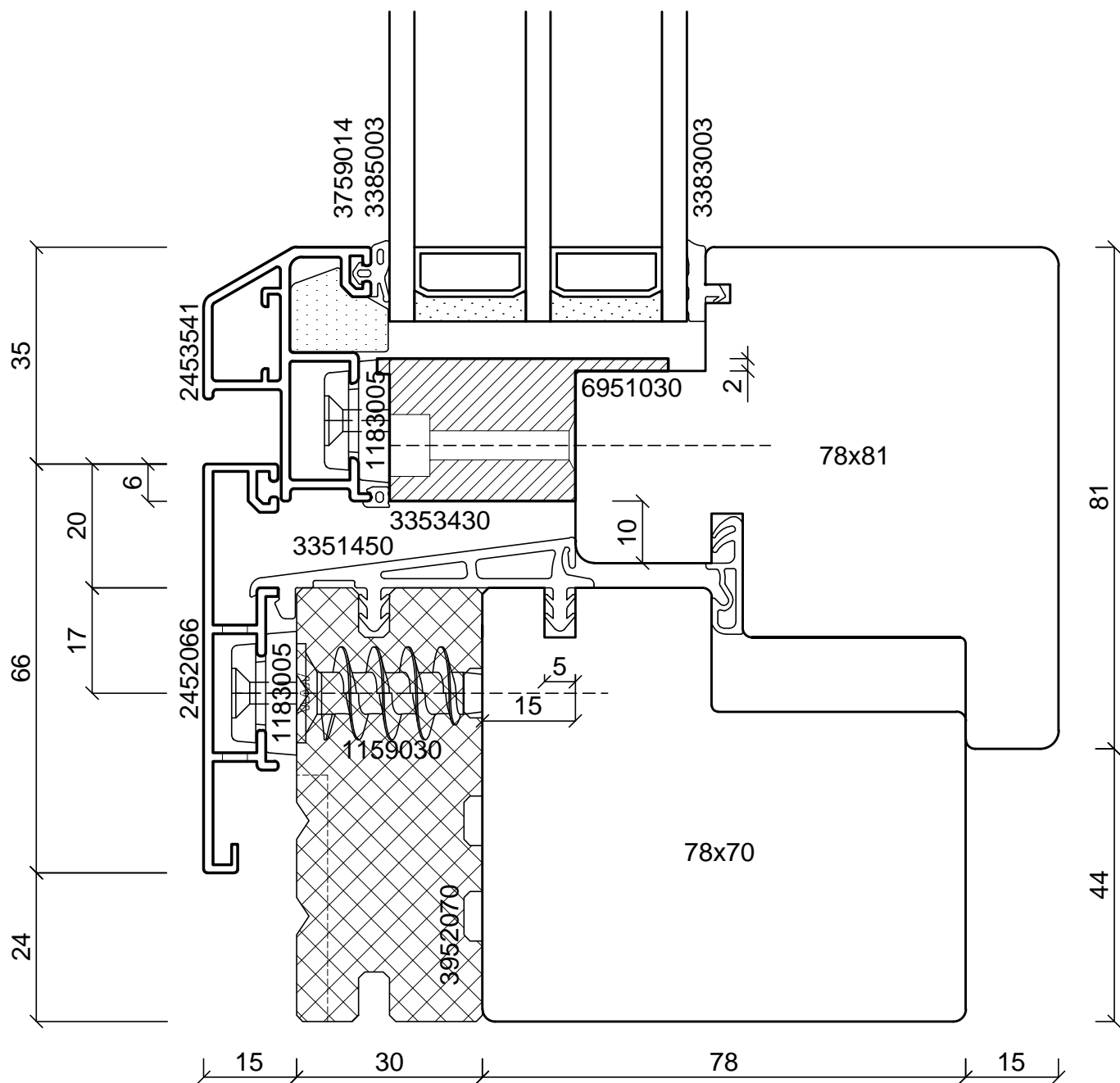
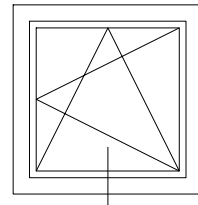

batimet
Holz-Aluminium · Systeme · Fenster · Fassade

Enderstrasse 90 | D-01277 Dresden
Telefon: +49 (0) 351.81186.0
Telefax: +49 (0) 351.81186.11
info@batimet.de | www.batimet.de

System	Datum	Name	Maßstab	
batimet TA35 SE FB passivhauszertifiziert Vertikalschnitt unten	Gezeich. 14.09.2018	Pickel	Ansicht	M1:1
	Gepr.		Detail	-
Beschreibung	Norm			
Rahmen 66 mm mit Entwässerung Flügelprofil 41 mm + Glasauflage Flügelversatz 15 mm	Zeichnungs-Nr.: 80105		Index: A	

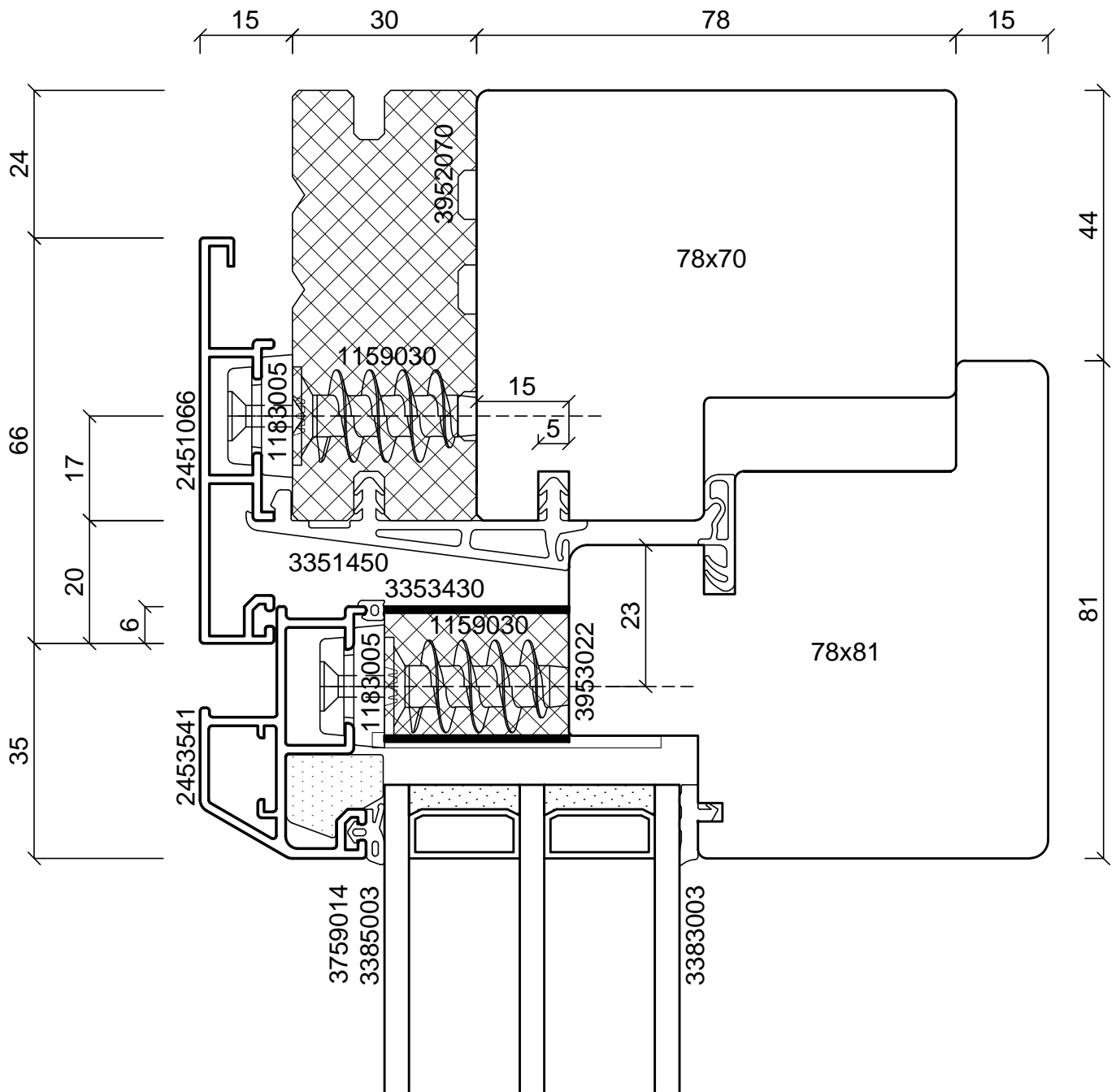
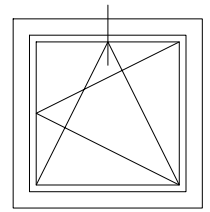

batimet
Holz-Aluminium · Systeme · Fenster · Fassade

Enderstrasse 90 | D-01277 Dresden
Telefon: +49 (0) 351.81186.0
Telefax: +49 (0) 351.81186.11
info@batimet.de | www.batimet.de

System		Datum	Name	Maßstab	
batimet TA35 SE FB passivhauszertifiziert Vertikalschnitt unten	Gezeich.	14.09.2018	Pickel	Ansicht	M1:1
	Gepr.			Detail	-
Beschreibung	Norm				
Rahmen 66 mm Flügelprofil 41 mm + SE-Zusatzprofil Flügelversatz 15 mm	Zeichnungs-Nr.: 80106			Index: A	

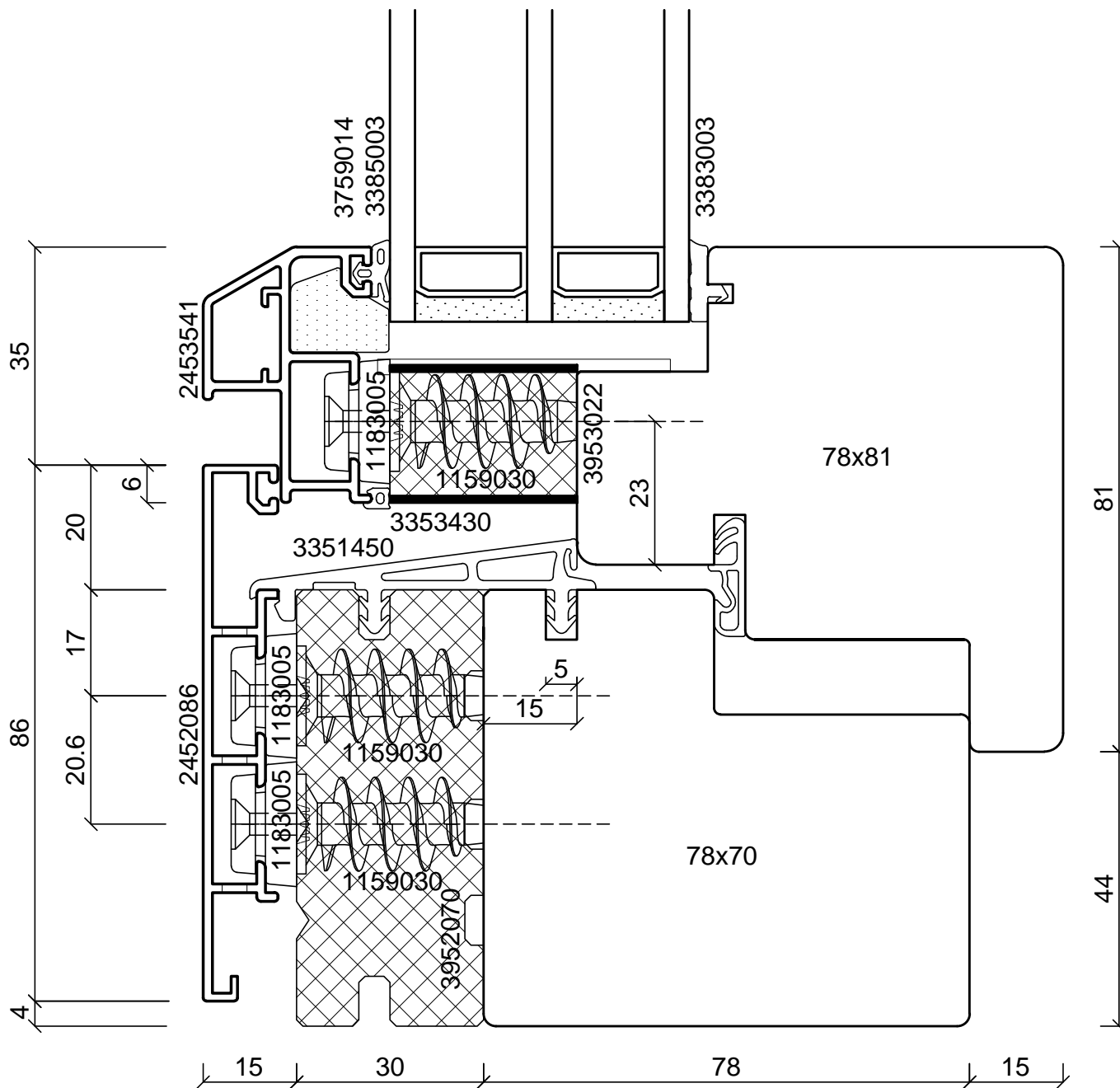
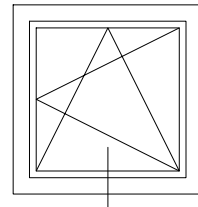

batimet
Holz-Aluminium · Systeme · Fenster · Fassade

Enderstrasse 90 | D-01277 Dresden
Telefon: +49 (0) 351.81186.0
Telefax: +49 (0) 351.81186.11
info@batimet.de | www.batimet.de

System		Datum	Name	Maßstab	
batimet TA35 SE FB passivhauszertifiziert Vertikalschnitt unten	Gezeich.	14.09.2018	Pickel	Ansicht	M1:1
	Gepr.			Detail	-
Beschreibung	Norm				
Rahmen 86 mm mit Entwässerung Flügelprofil 41 mm + SE-Zusatzprofil Flügelversatz 15 mm	Zeichnungs-Nr.: 80107			Index: A	

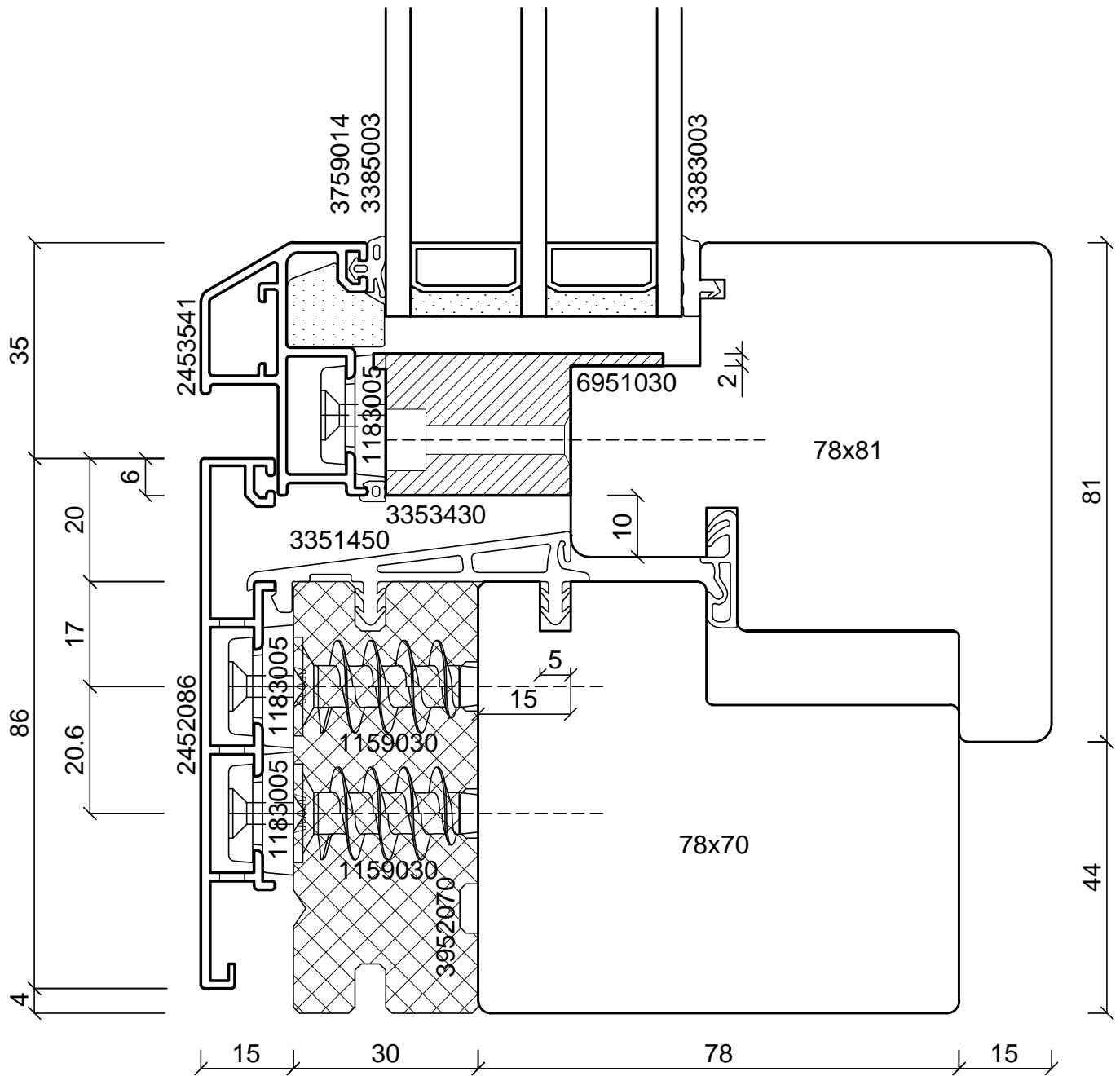
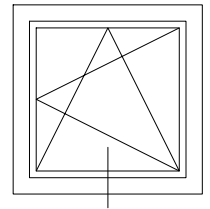

batimet
Holz-Aluminium · Systeme · Fenster · Fassade

Enderstrasse 90 | D-01277 Dresden
Telefon: +49 (0) 351.81186.0
Telefax: +49 (0) 351.81186.11
info@batimet.de | www.batimet.de

System		Datum	Name	Maßstab	
batimet TA35 SE FB passivhauszertifiziert Vertikalschnitt unten	Gezeich.	14.09.2018	Pickel	Ansicht	M1:1
	Gepr.			Detail	-
Beschreibung	Norm				
Rahmen 86 mm mit Entwässerung Flügelprofil 41 mm + Glasauflage Flügelversatz 15 mm	Zeichnungs-Nr.: 80108			Index: A	

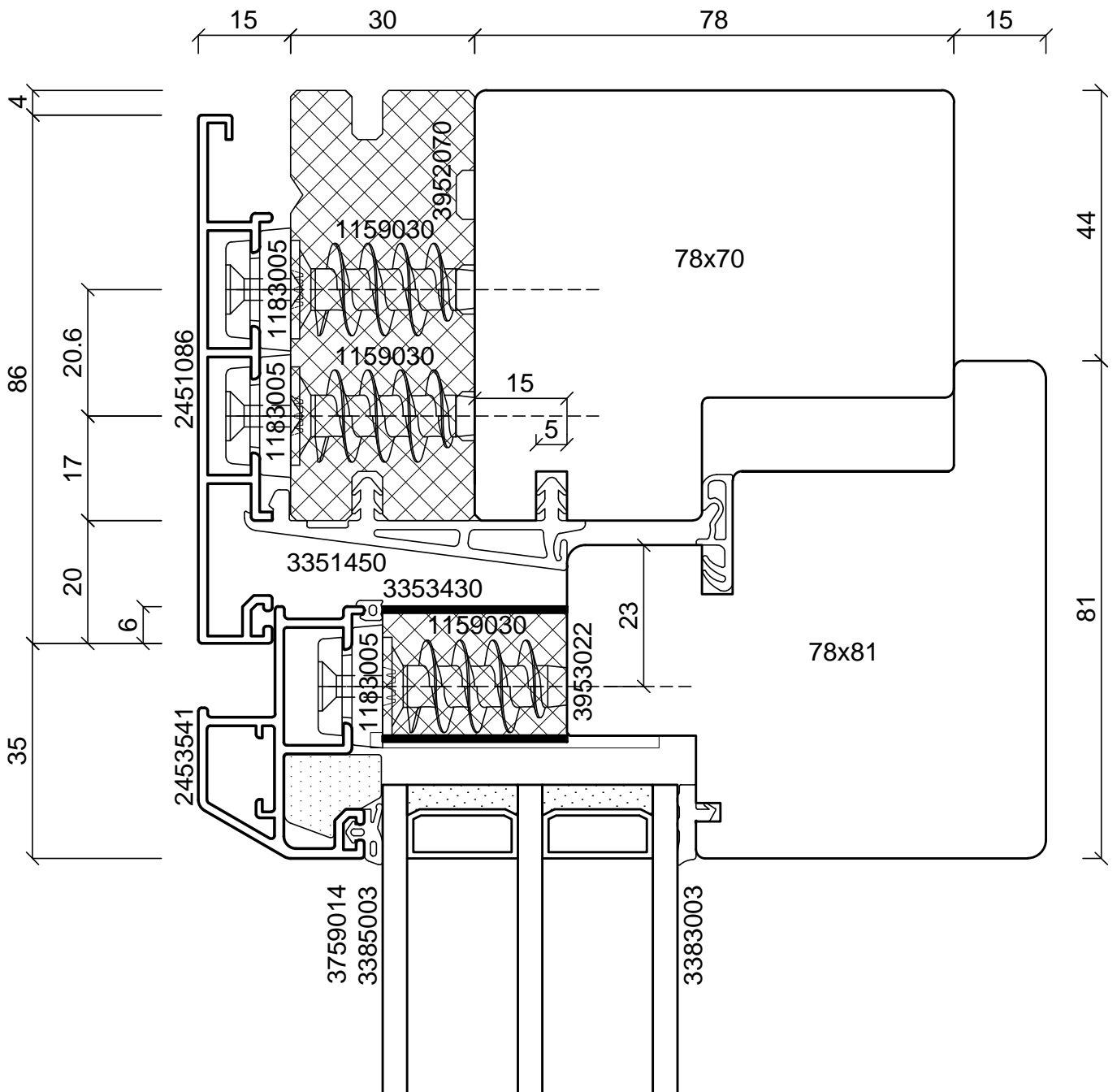
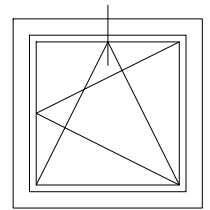

batimet
Holz-Aluminium · Systeme · Fenster · Fassade

Enderstrasse 90 | D-01277 Dresden
Telefon: +49 (0) 351.81186.0
Telefax: +49 (0) 351.81186.11
info@batimet.de | www.batimet.de

System		Datum	Name	Maßstab	
batimet TA35 SE FB passivhauszertifiziert Vertikalschnitt unten	Gezeich.	14.09.2018	Pickel	Ansicht	M1:1
	Gepr.			Detail	-
Beschreibung	Norm				
Rahmen 86 mm Flügelprofil 41 mm + SE-Zusatzprofil Flügelversatz 15 mm	Zeichnungs-Nr.: 80109			Index: A	

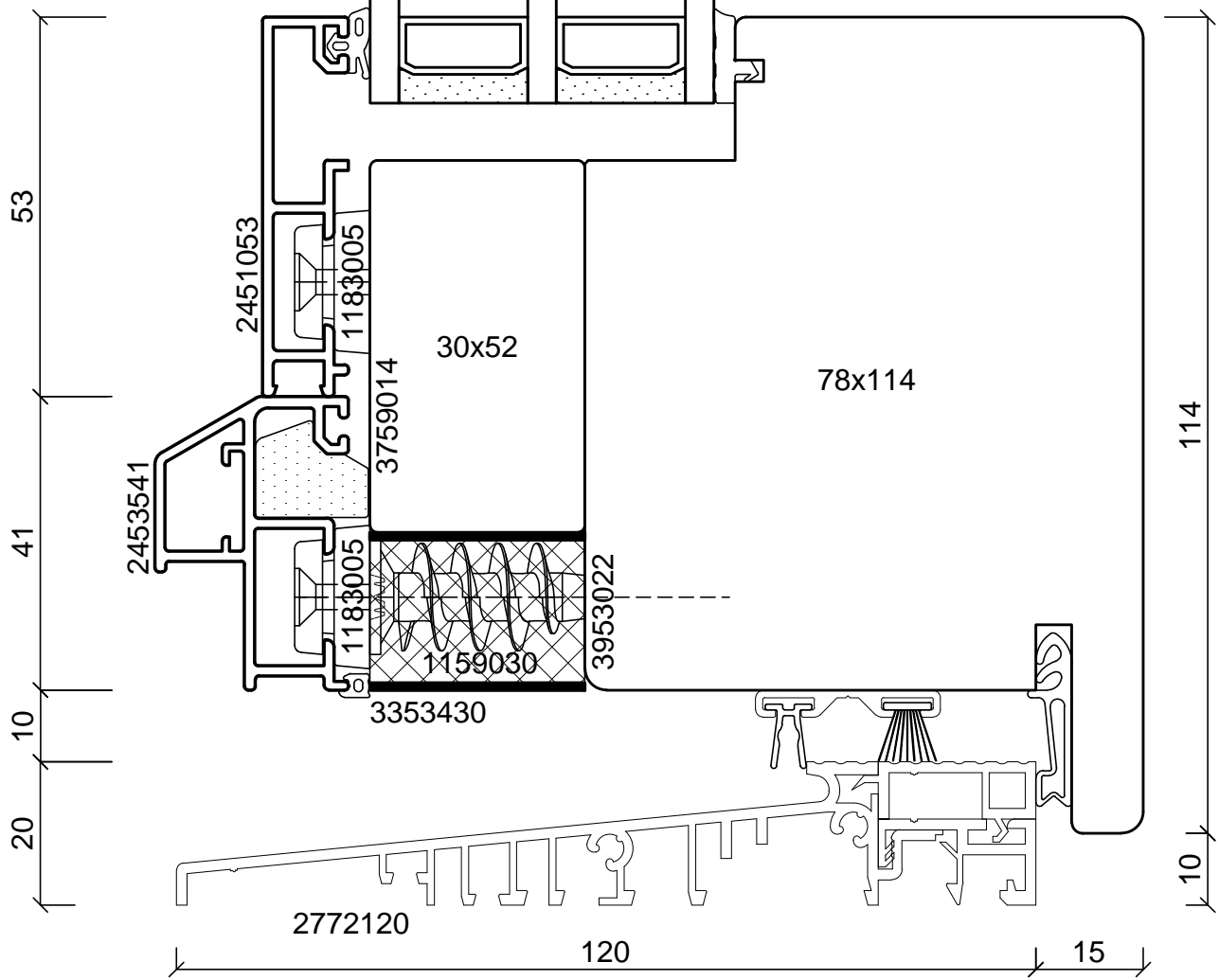

batimet
Holz-Aluminium · Systeme · Fenster · Fassade

Enderstrasse 90 | D-01277 Dresden
Telefon: +49 (0) 351.81186.0
Telefax: +49 (0) 351.81186.11
info@batimet.de | www.batimet.de

System		Datum	Name	Maßstab	
batimet TA35 SE FB passivhauszertifiziert Vertikalschnitt unten, Schwelle	Gezeich.	14.09.2018	Pickel	Ansicht	M1:1
	Gepr.			Detail	-
Beschreibung	Norm				
Flügelprofil 41 mm + 53 mm Verbreiterung Flügelversatz 15 mm Schwelle + Zubehör nicht im Lieferumfang	Zeichnungs-Nr.: 80110			Index: A	

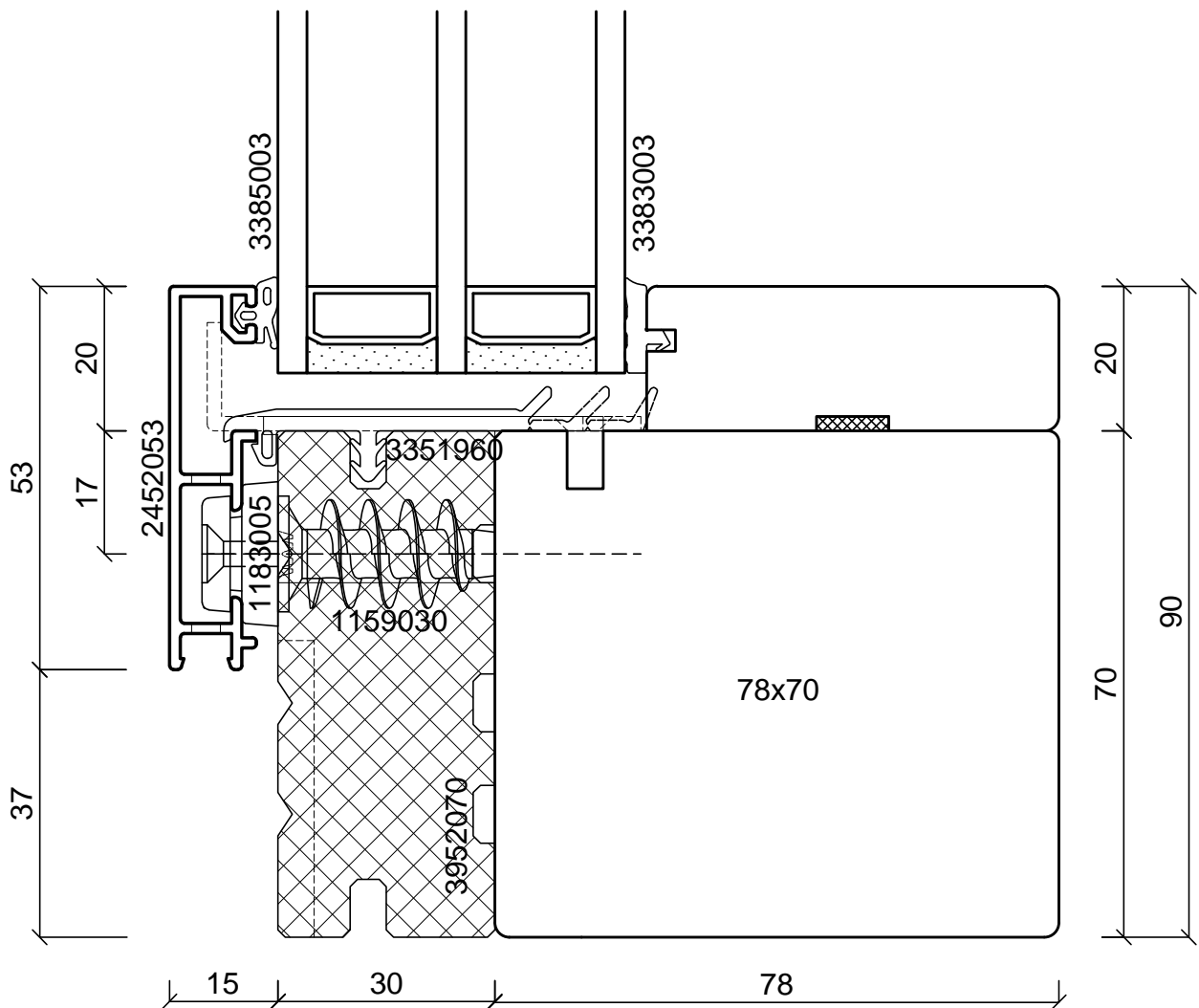
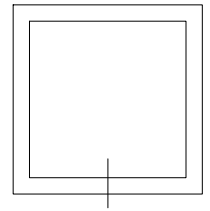

batimet
Holz-Aluminium · Systeme · Fenster · Fassade

Enderstrasse 90 | D-01277 Dresden
Telefon: +49 (0) 351.81186.0
Telefax: +49 (0) 351.81186.11
info@batimet.de | www.batimet.de

System		Datum	Name	Maßstab	
batimet TA35 SE FB passivhauszertifiziert Vertikalschnitt unten, Festverglasung	Gezeich.	14.09.2018	Pickel	Ansicht	M1:1
	Gepr.			Detail	-
Beschreibung	Norm				
Rahmen 53 mm mit Entwässerung Festverglasungsdichtung	Zeichnungs-Nr.: 80001			Index: A	

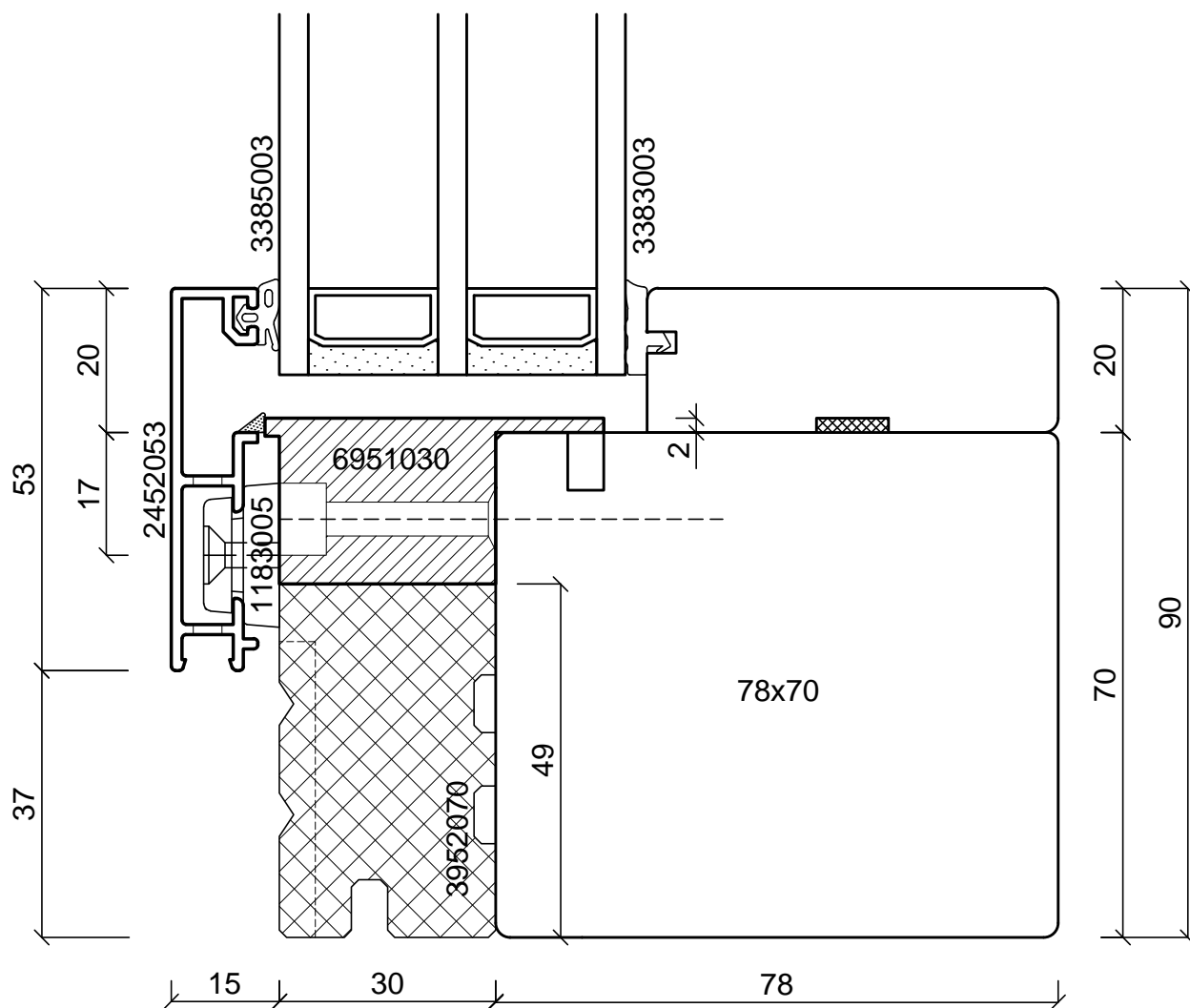
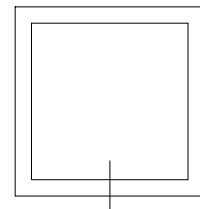

batimet
Holz-Aluminium · Systeme · Fenster · Fassade

Enderstrasse 90 | D-01277 Dresden
Telefon: +49 (0) 351.81186.0
Telefax: +49 (0) 351.81186.11
info@batimet.de | www.batimet.de

System		Datum	Name	Maßstab	
batimet TA35 SE FB passivhauszertifiziert Vertikalschnitt unten, Festverglasung	Gezeich.	14.09.2018	Pickel	Ansicht	M1:1
	Gepr.			Detail	-
Beschreibung	Norm				
Rahmen 53 mm mit Entwässerung Glasauflage	Zeichnungs-Nr.: 80002			Index: A	

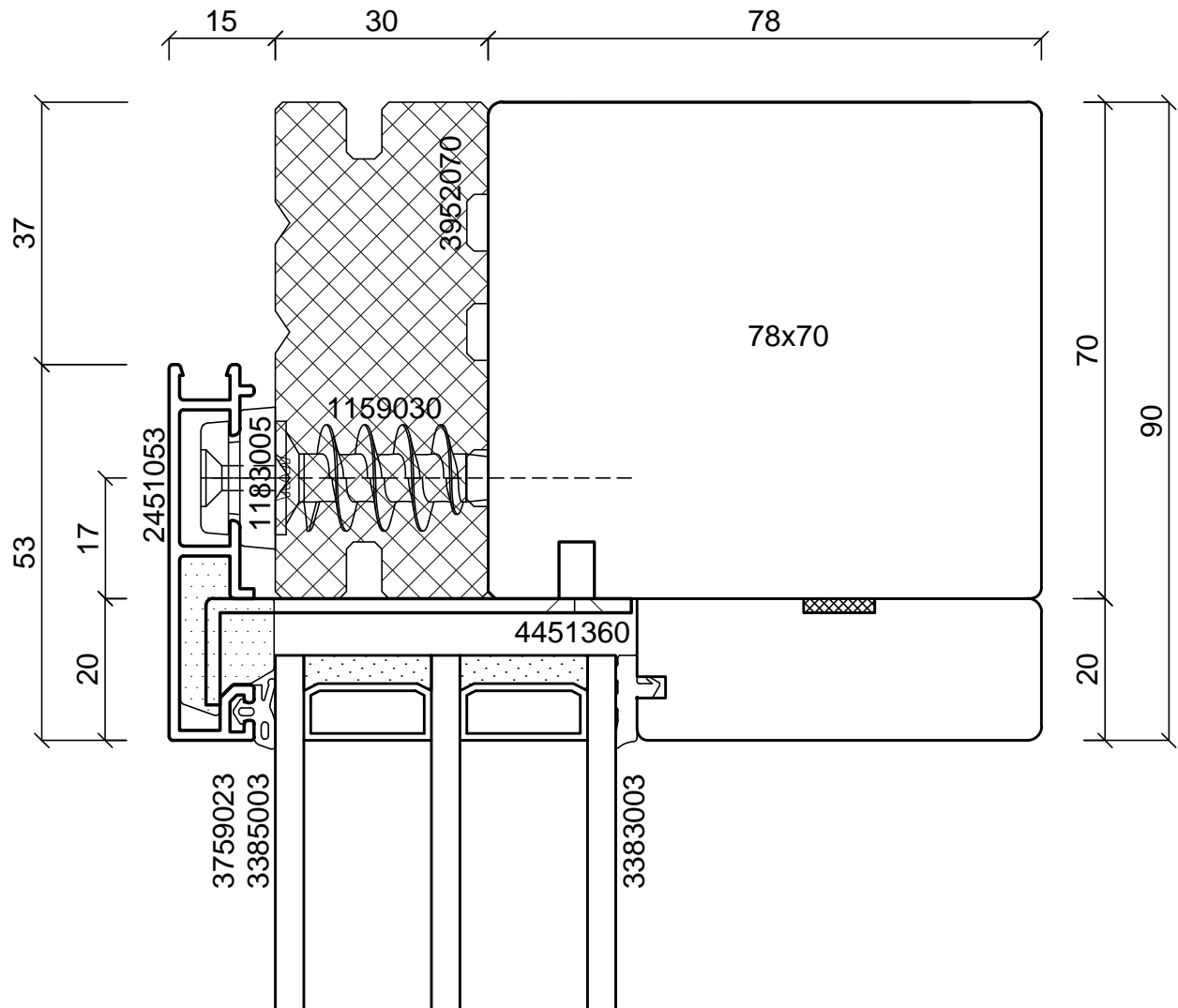
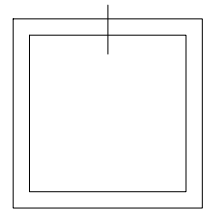

batimet
Holz-Aluminium · Systeme · Fenster · Fassade

Enderstrasse 90 | D-01277 Dresden
Telefon: +49 (0) 351.81186.0
Telefax: +49 (0) 351.81186.11
info@batimet.de | www.batimet.de

System		Datum	Name		Maßstab	
batimet TA35 SE FB passivhauszertifiziert Vertikalschnitt oben, Festverglasung	Gezeich.	14.09.2018	Pickel		Ansicht	M1:1
	Gepr.				Detail	-
Beschreibung	Norm					
Rahmen 53 mm						
		Zeichnungs-Nr.: 80003			Index: A	

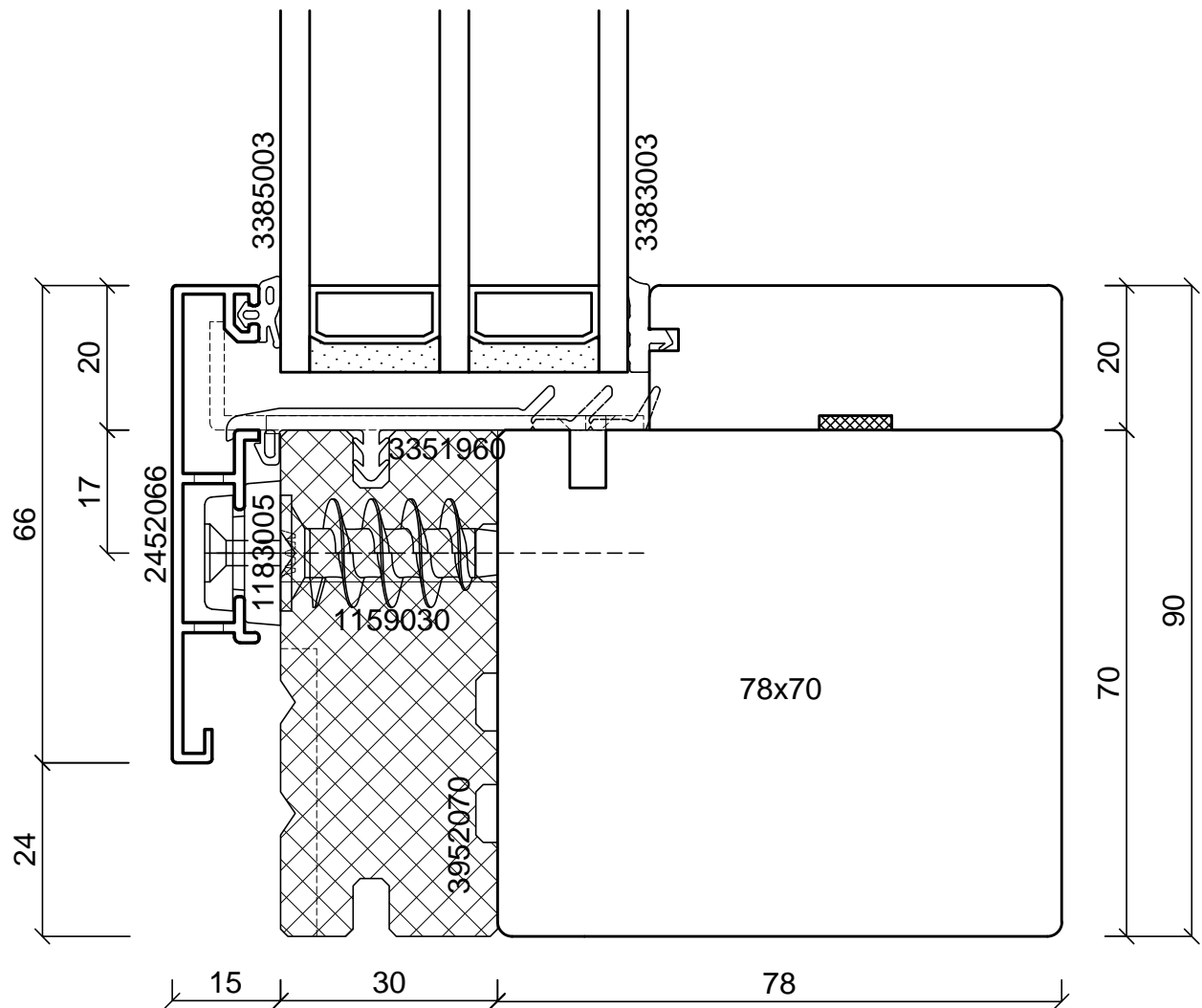
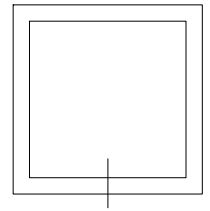

batimet
Holz-Aluminium · Systeme · Fenster · Fassade

Enderstrasse 90 | D-01277 Dresden
Telefon: +49 (0) 351.81186.0
Telefax: +49 (0) 351.81186.11
info@batimet.de | www.batimet.de

System		Datum	Name	Maßstab	
batimet TA35 SE FB passivhauszertifiziert Vertikalschnitt unten, Festverglasung	Gezeich.	14.09.2018	Pickel	Ansicht	M1:1
	Gepr.			Detail	-
Beschreibung	Norm				
Rahmen 66 mm mit Entwässerung Festverglasungsdichtung	Zeichnungs-Nr.: 80004			Index: A	

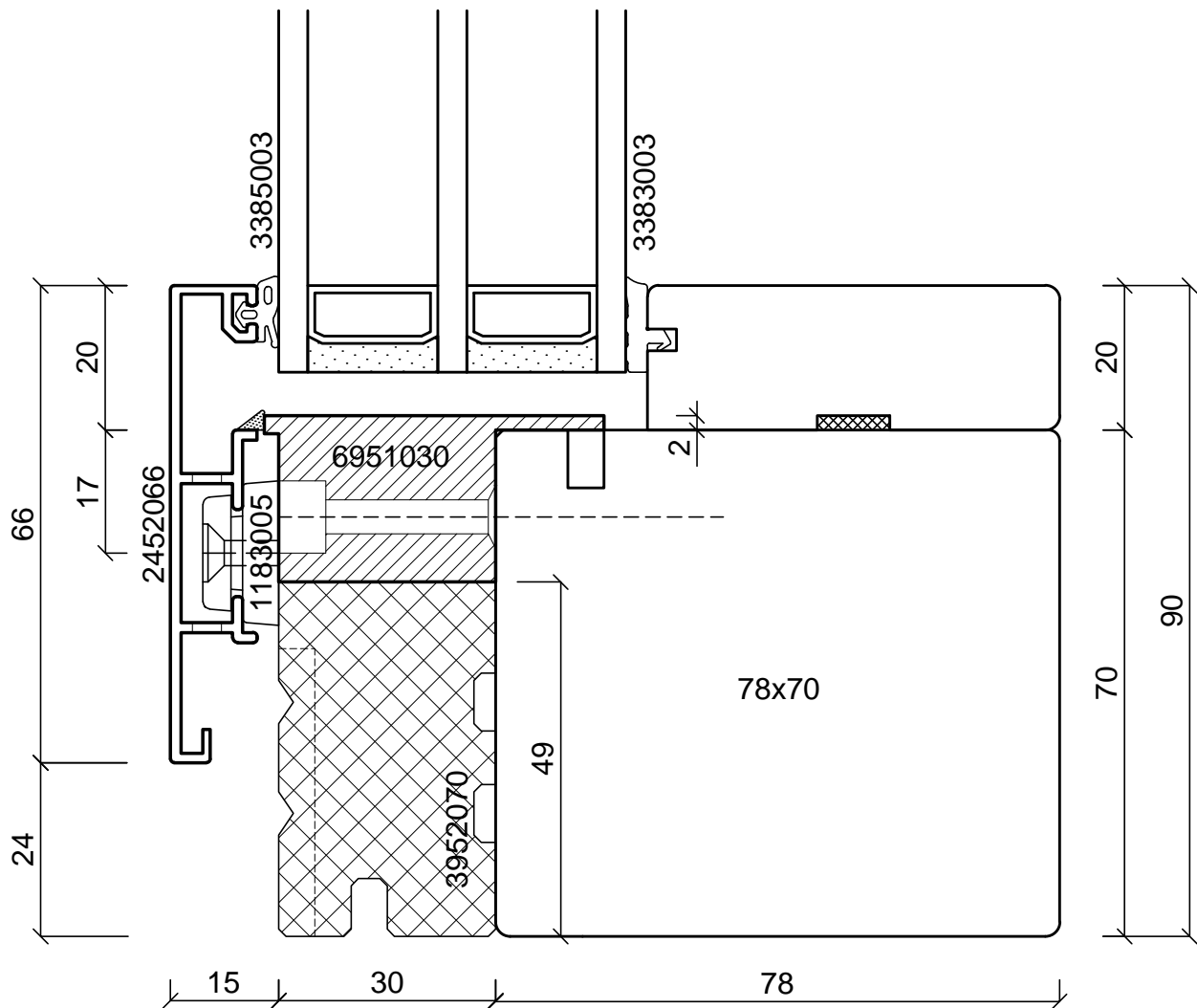
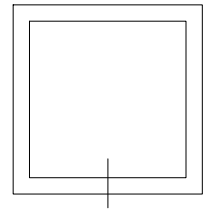

batimet
Holz-Aluminium · Systeme · Fenster · Fassade

Enderstrasse 90 | D-01277 Dresden
Telefon: +49 (0) 351.81186.0
Telefax: +49 (0) 351.81186.11
info@batimet.de | www.batimet.de

System		Datum	Name	Maßstab	
batimet TA35 SE FB passivhauszertifiziert Vertikalschnitt unten, Festverglasung	Gezeich.	14.09.2018	Pickel	Ansicht	M1:1
	Gepr.			Detail	-
Beschreibung	Norm				
Rahmen 66 mm mit Entwässerung Glasauflage	Zeichnungs-Nr.: 80005			Index: A	

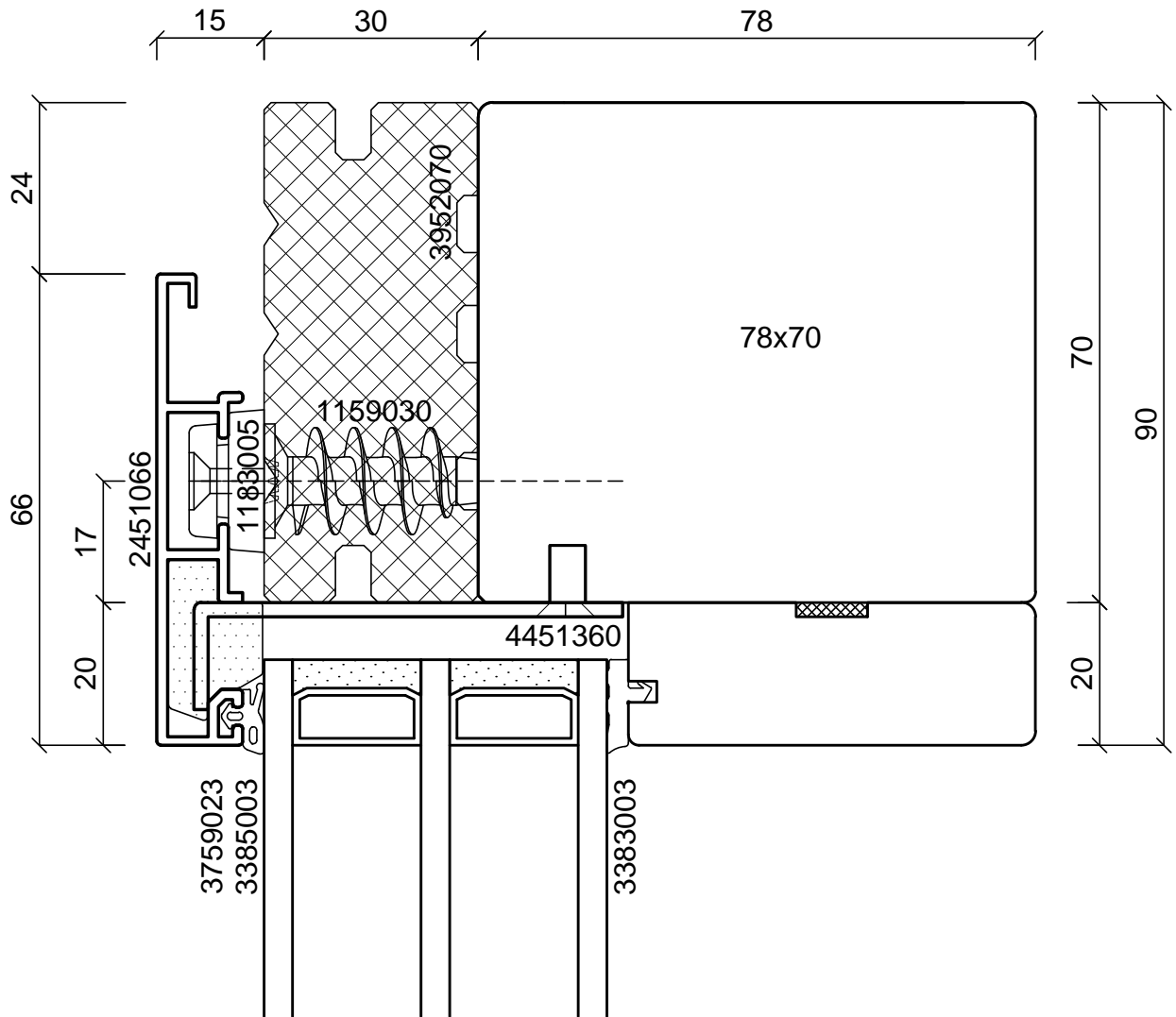
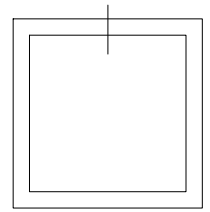

batimet
Holz-Aluminium · Systeme · Fenster · Fassade

Enderstrasse 90 | D-01277 Dresden
Telefon: +49 (0) 351.81186.0
Telefax: +49 (0) 351.81186.11
info@batimet.de | www.batimet.de

System		Datum	Name	Maßstab	
batimet TA35 SE FB passivhauszertifiziert Vertikalschnitt oben, Festverglasung	Gezeich.	14.09.2018	Pickel	Ansicht	M1:1
	Gepr.			Detail	-
Beschreibung	Norm				
Rahmen 66 mm	Zeichnungs-Nr.: 80006			Index: A	

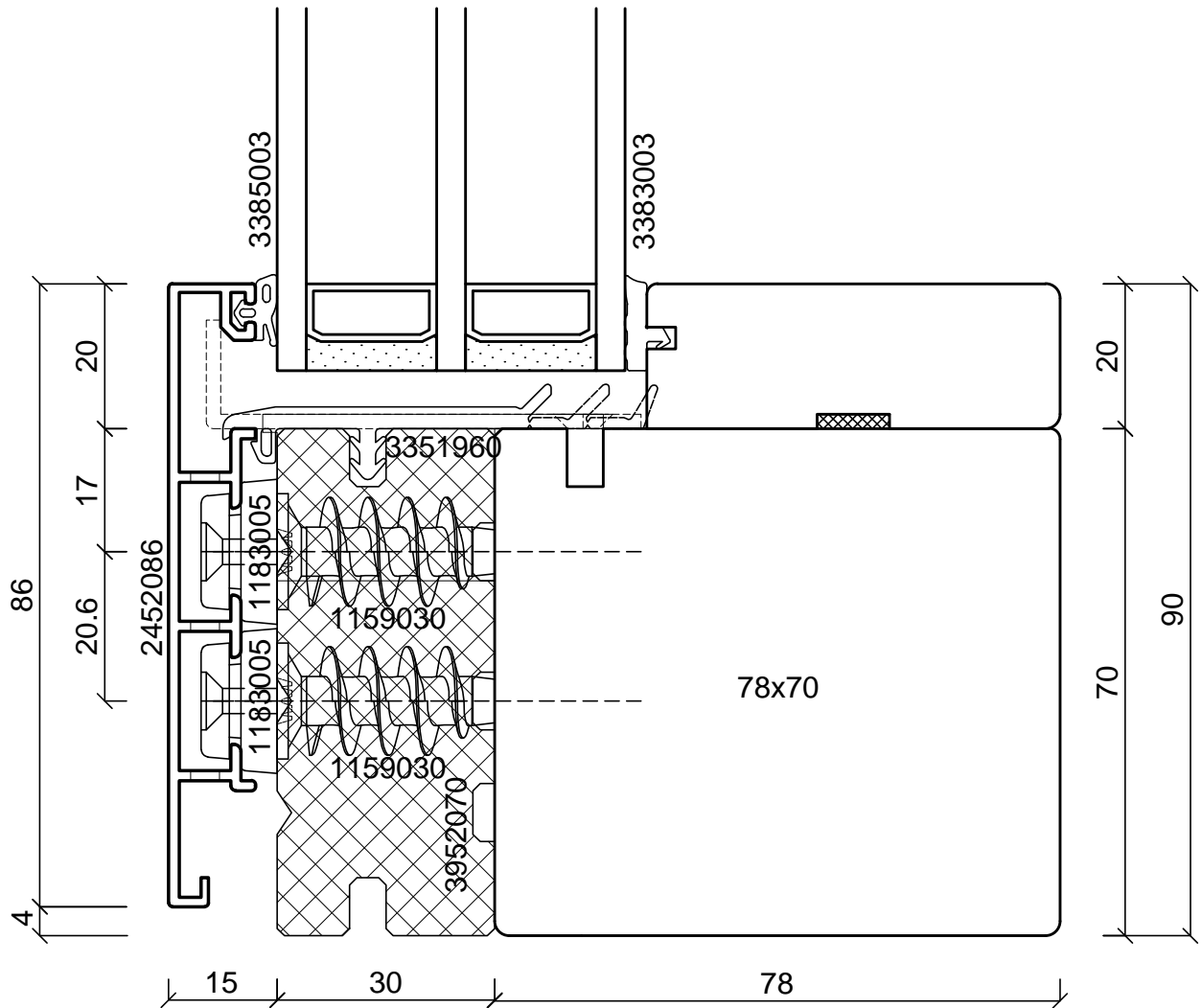
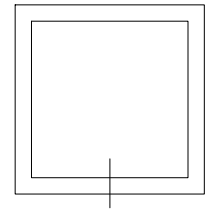

batimet
Holz-Aluminium · Systeme · Fenster · Fassade

Enderstrasse 90 | D-01277 Dresden
Telefon: +49 (0) 351.81186.0
Telefax: +49 (0) 351.81186.11
info@batimet.de | www.batimet.de

System		Datum	Name	Maßstab	
batimet TA35 SE FB passivhauszertifiziert Vertikalschnitt unten, Festverglasung	Gezeich.	14.09.2018	Pickel	Ansicht	M1:1
	Gepr.			Detail	-
Beschreibung	Norm				
Rahmen 86 mm mit Entwässerung Festverglasungsdichtung	Zeichnungs-Nr.: 80007			Index: A	

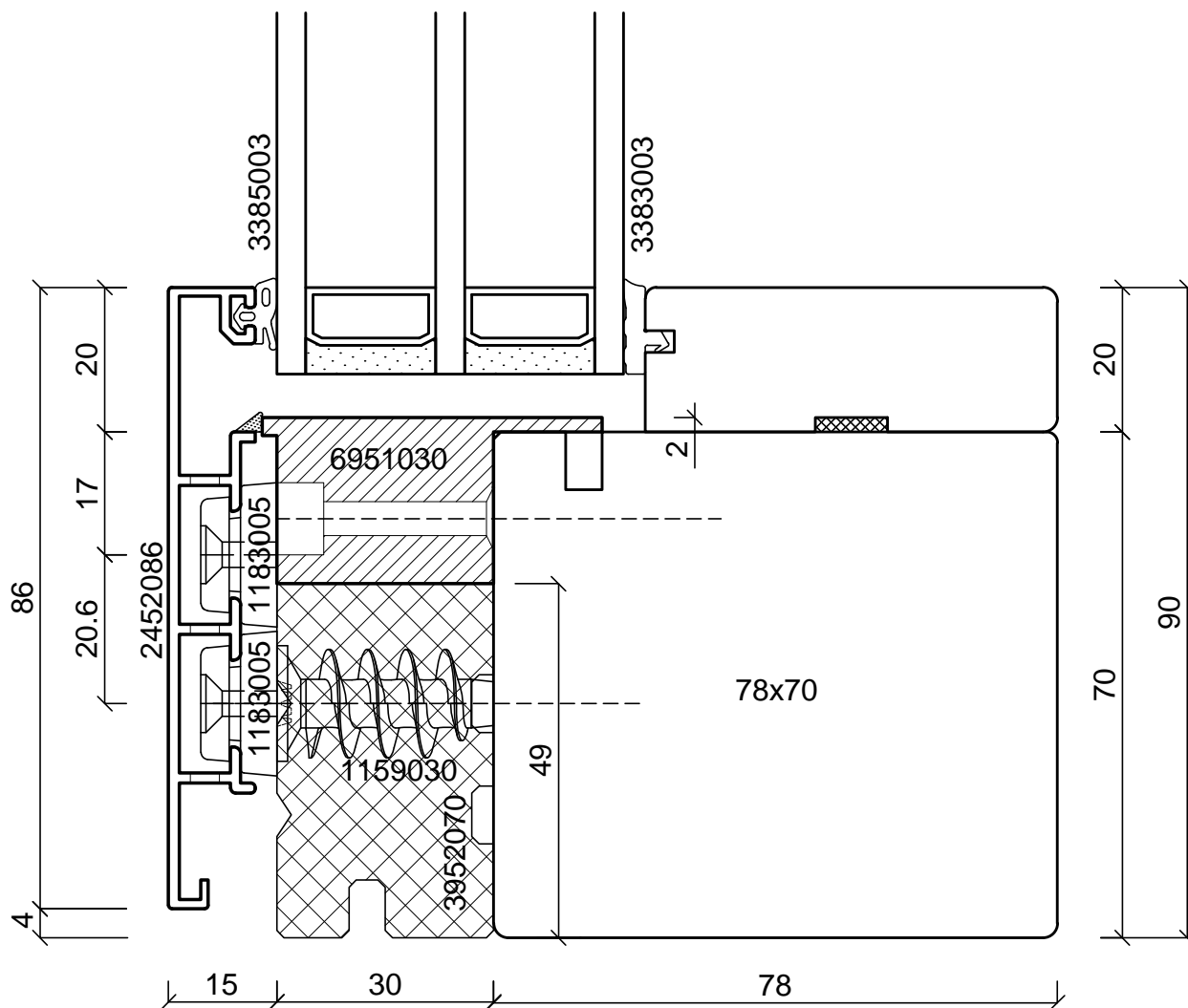
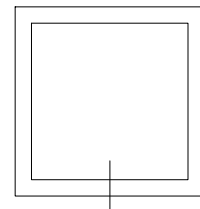

batimet
Holz-Aluminium · Systeme · Fenster · Fassade

Enderstrasse 90 | D-01277 Dresden
Telefon: +49 (0) 351.81186.0
Telefax: +49 (0) 351.81186.11
info@batimet.de | www.batimet.de

System		Datum	Name	Maßstab	
batimet TA35 SE FB passivhauszertifiziert Vertikalschnitt unten, Festverglasung	Gezeich.	14.09.2018	Pickel	Ansicht	M1:1
	Gepr.			Detail	-
Beschreibung	Norm				
Rahmen 86 mm mit Entwässerung Glasauflage	Zeichnungs-Nr.: 80008			Index: A	

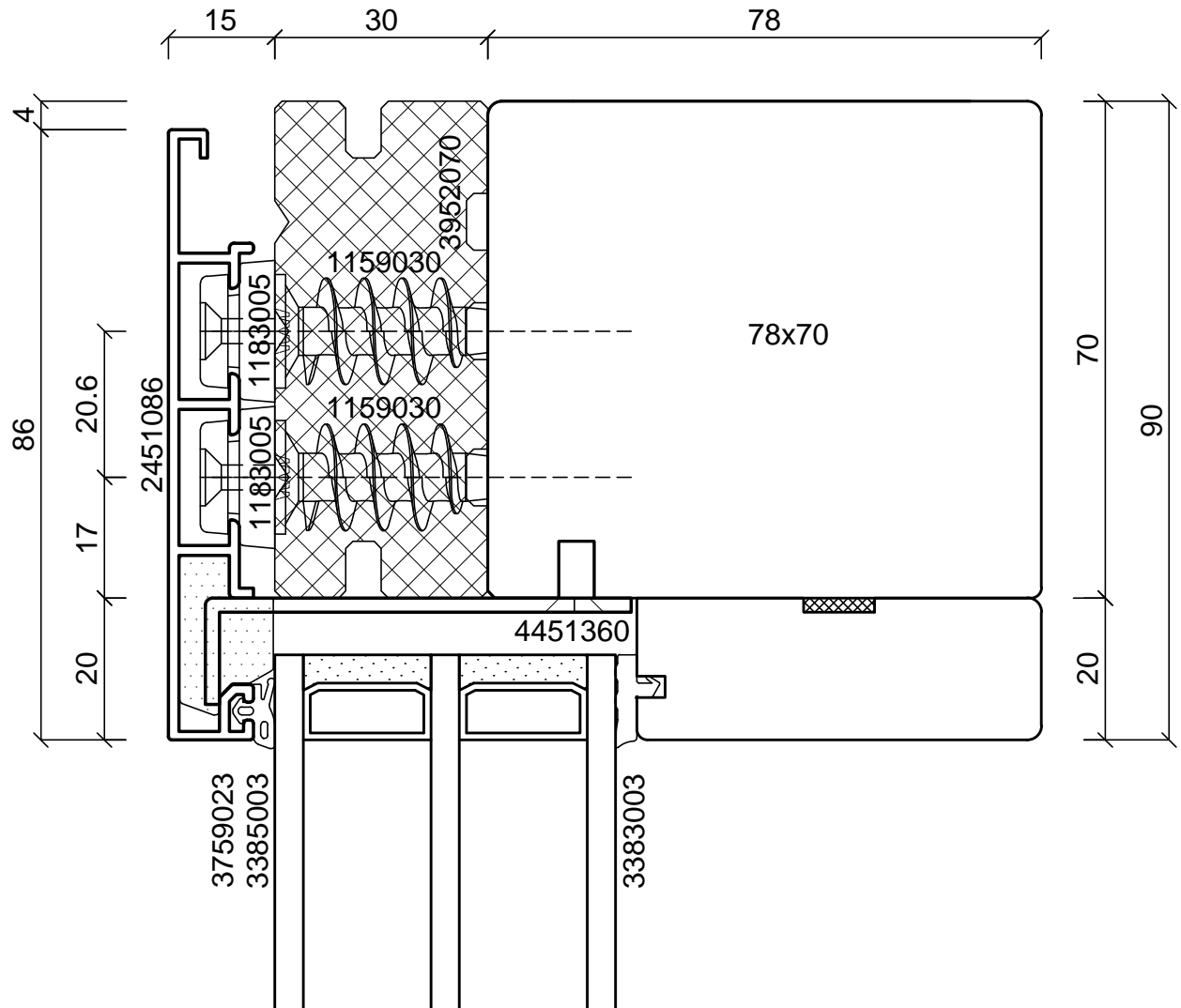
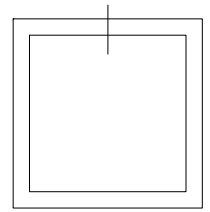

batimet
Holz-Aluminium · Systeme · Fenster · Fassade

Enderstrasse 90 | D-01277 Dresden
Telefon: +49 (0) 351.81186.0
Telefax: +49 (0) 351.81186.11
info@batimet.de | www.batimet.de

System		Datum	Name	Maßstab	
batimet TA35 SE FB passivhauszertifiziert Vertikalschnitt oben, Festverglasung	Gezeich.	14.09.2018	Pickel	Ansicht	M1:1
	Gepr.			Detail	-
Beschreibung	Norm				
Rahmen 86 mm					
	Zeichnungs-Nr.: 80009			Index: A	

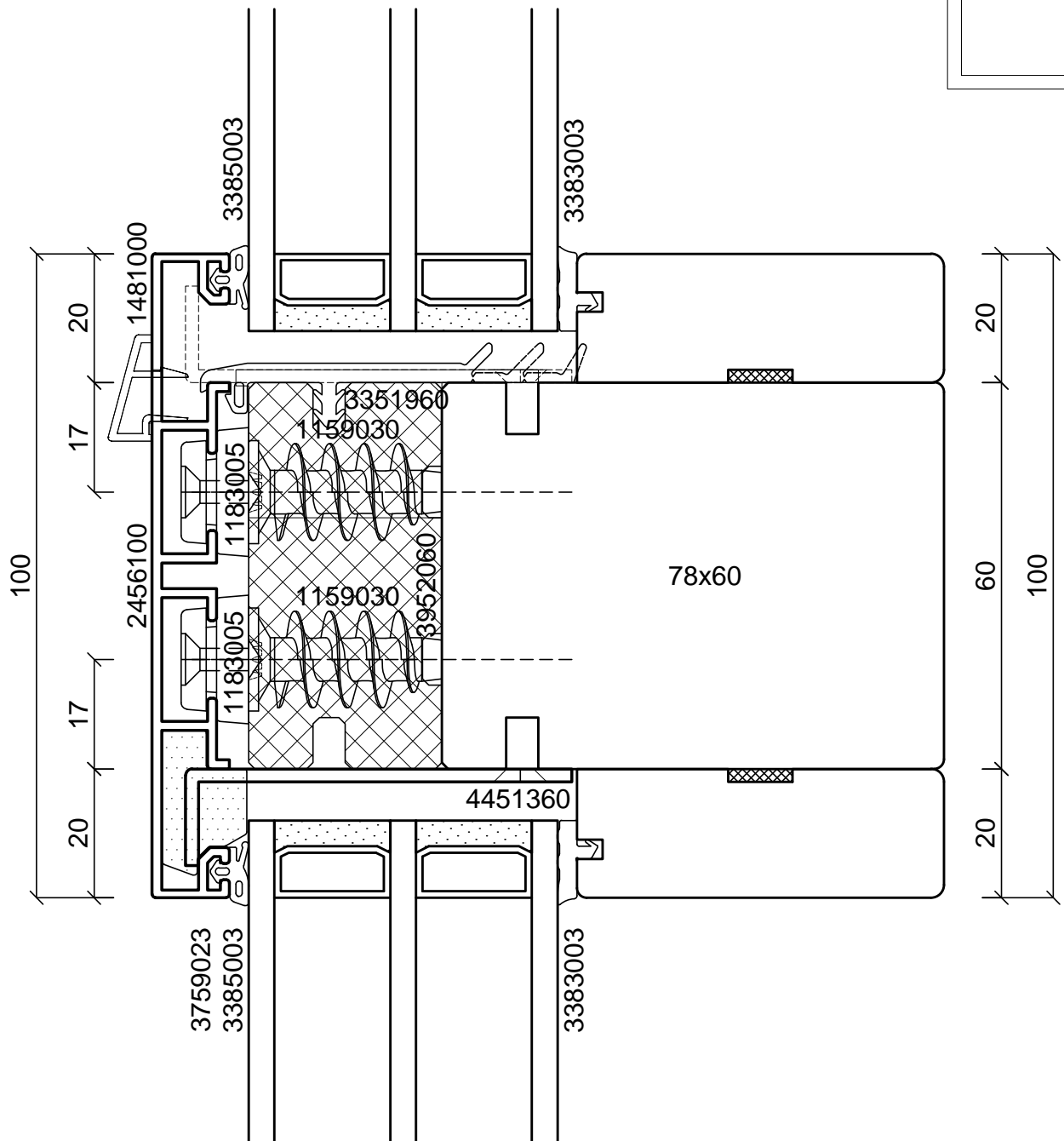

batimet
Holz-Aluminium · Systeme · Fenster · Fassade

Enderstrasse 90 | D-01277 Dresden
Telefon: +49 (0) 351.81186.0
Telefax: +49 (0) 351.81186.11
info@batimet.de | www.batimet.de

System		Datum	Name		Maßstab	
batimet TA35 SE FB passivhauszertifiziert Vertikalschnitt Kämpfer	Gezeich.	14.09.2018	Pickel		Ansicht	M1:1
	Gepr.				Detail	-
Beschreibung	Norm					
Kämpferprofil 100 mm Festverglasungsdichtung	Zeichnungs-Nr.: 80201				Index: A	

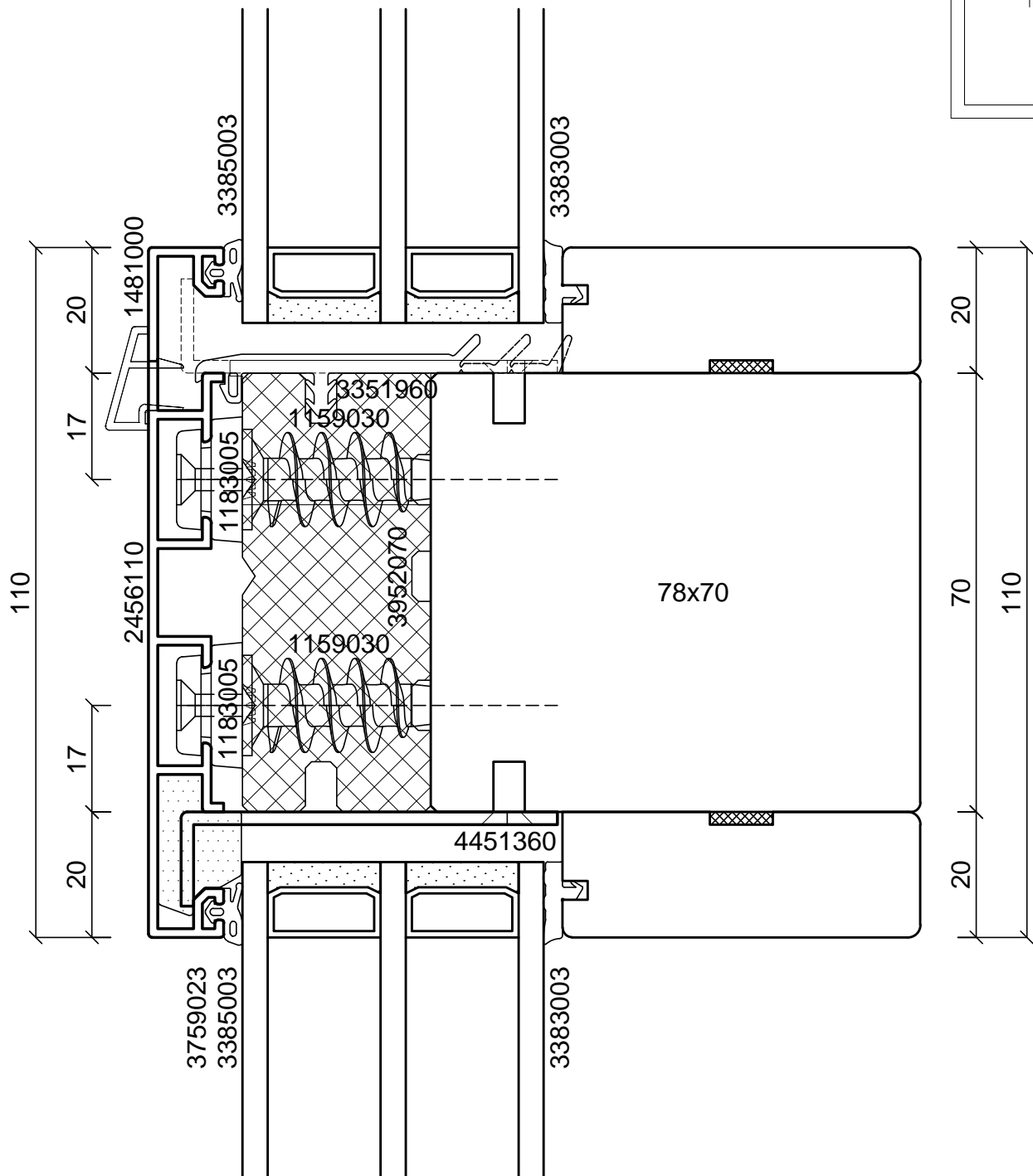

batimet
Holz-Aluminium · Systeme · Fenster · Fassade

Enderstrasse 90 | D-01277 Dresden
Telefon: +49 (0) 351.81186.0
Telefax: +49 (0) 351.81186.11
info@batimet.de | www.batimet.de

System	Datum	Name	Maßstab	
batimet TA35 SE FB passivhauszertifiziert Vertikalschnitt Kämpfer	Gezeich. 14.09.2018	Pickel	Ansicht	M1:1
	Gepr.		Detail	-
Beschreibung	Norm			
Kämpferprofil 110 mm Festverglasungsdichtung	Zeichnungs-Nr.: 80202		Index: A	

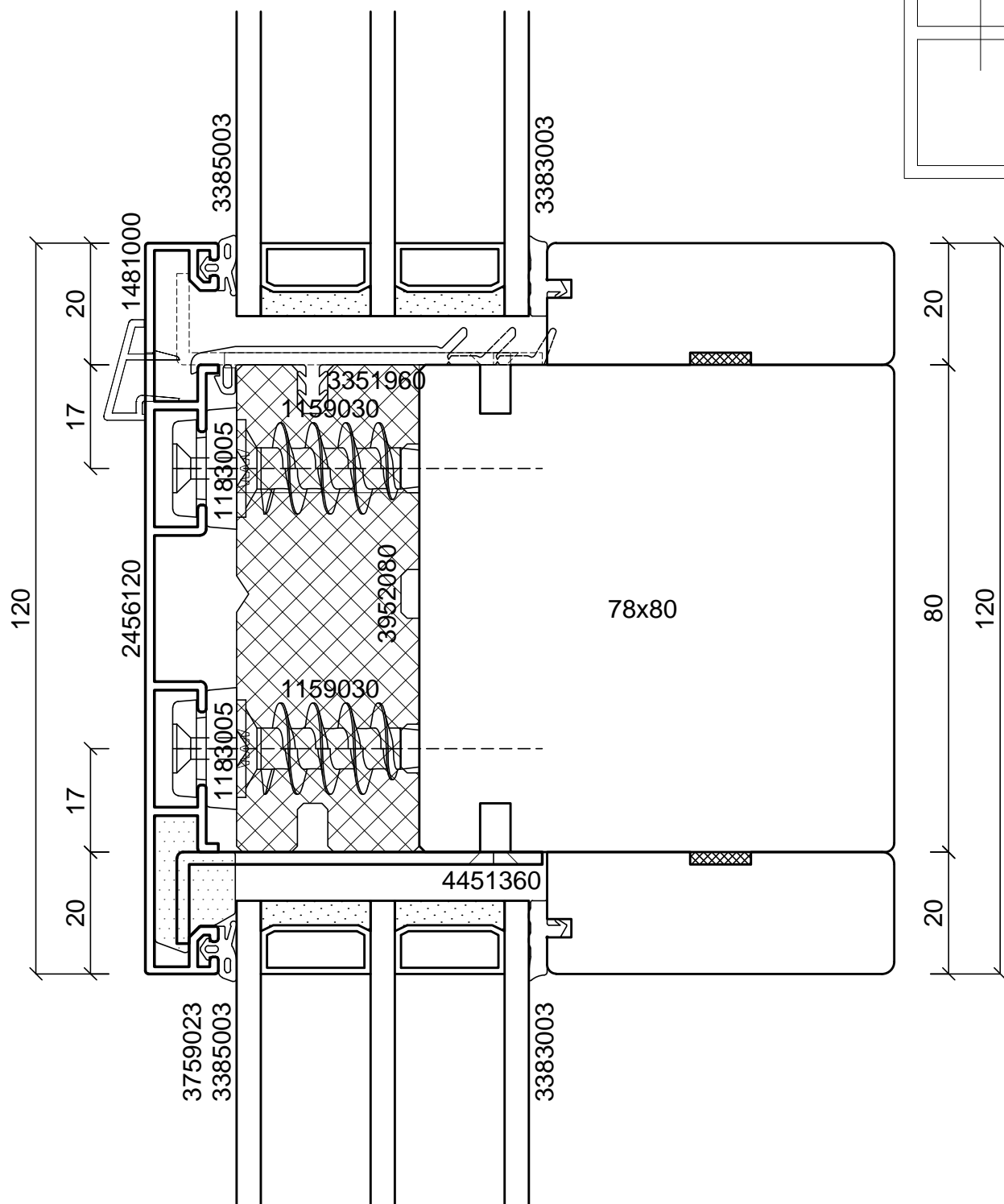

batimet
Holz-Aluminium · Systeme · Fenster · Fassade

Enderstrasse 90 | D-01277 Dresden
Telefon: +49 (0) 351.81186.0
Telefax: +49 (0) 351.81186.11
info@batimet.de | www.batimet.de

System	Datum	Name	Maßstab	
batimet TA35 SE FB passivhauszertifiziert Vertikalschnitt Kämpfer	Gezeich. 14.09.2018	Pickel	Ansicht	M1:1
	Gepr.		Detail	-
Beschreibung	Norm			
Kämpferprofil 120 mm Festverglasungsdichtung	Zeichnungs-Nr.: 80203		Index: A	

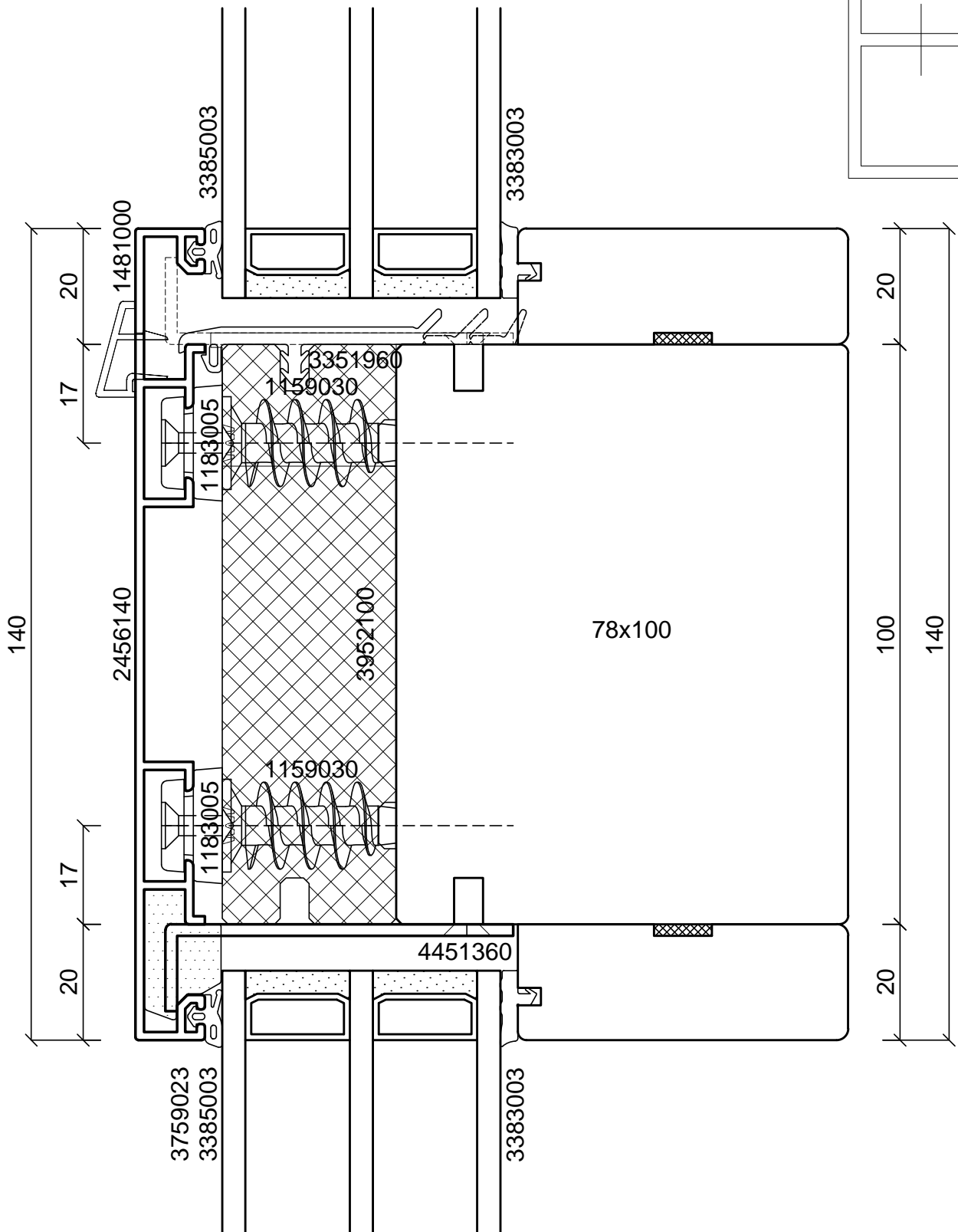

batimet
Holz-Aluminium · Systeme · Fenster · Fassade

Enderstrasse 90 | D-01277 Dresden
Telefon: +49 (0) 351.81186.0
Telefax: +49 (0) 351.81186.11
info@batimet.de | www.batimet.de

System		Datum	Name		Maßstab	
batimet TA35 SE FB passivhauszertifiziert Vertikalschnitt Kämpfer	Gezeich.	14.09.2018	Pickel		Ansicht	M1:1
	Gepr.				Detail	-
Beschreibung	Norm					
Kämpferprofil 140 mm Festverglasungsdichtung	Zeichnungs-Nr.: 80204				Index: A	

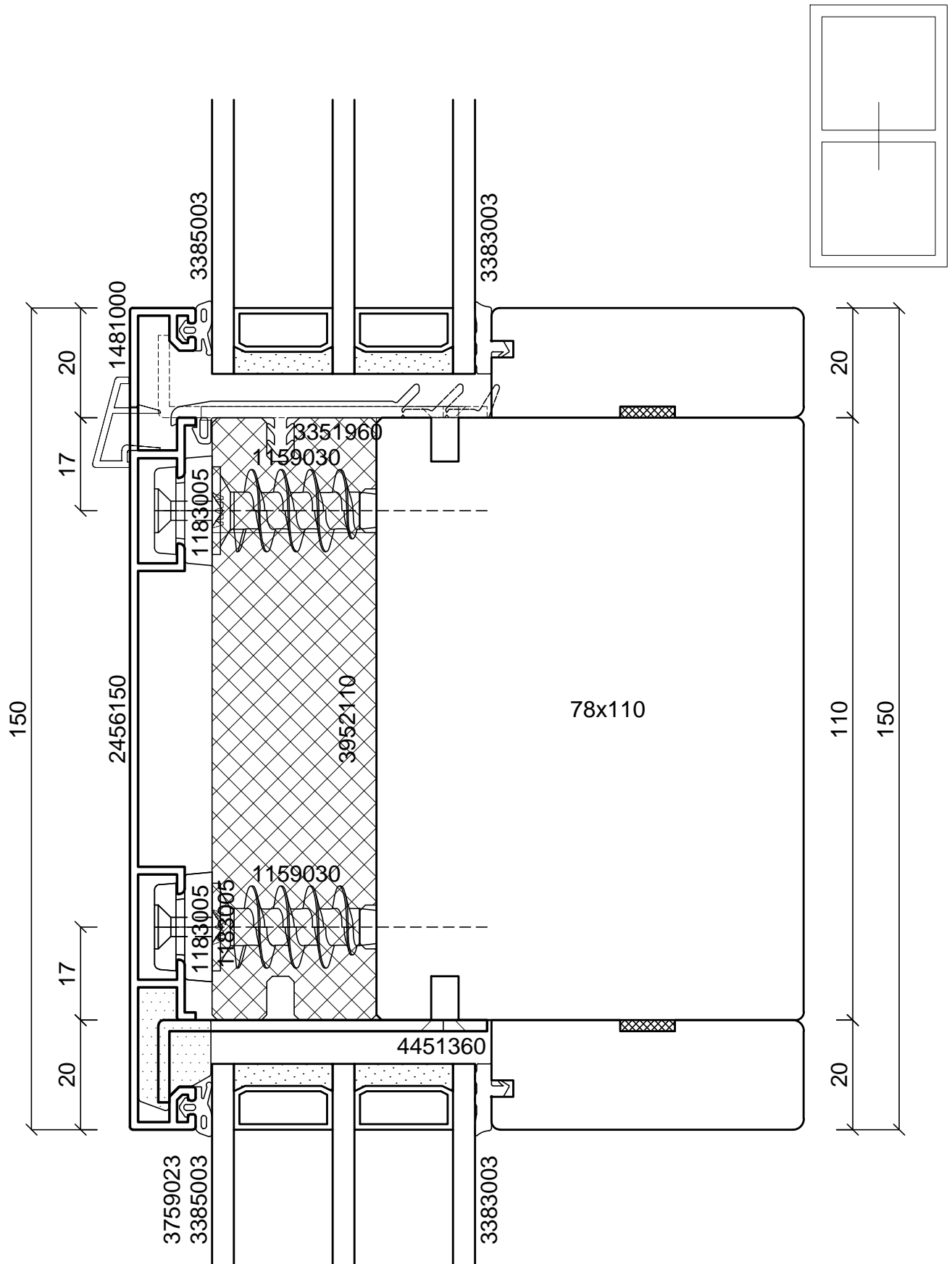

batimet
 Holz-Aluminium · Systeme · Fenster · Fassade

Enderstrasse 90 | D-01277 Dresden
 Telefon: +49 (0) 351.81186.0
 Telefax: +49 (0) 351.81186.11
 info@batimet.de | www.batimet.de

System		Datum	Name	Maßstab	
batimet TA35 SE FB passivhauszertifiziert Vertikalschnitt Kämpfer	Gezeich.	14.09.2018	Pickel	Ansicht	M1:1
	Gepr.			Detail	-
Beschreibung	Norm				
Kämpferprofil 150 mm Festverglasungsdichtung	Zeichnungs-Nr.: 80205			Index: A	

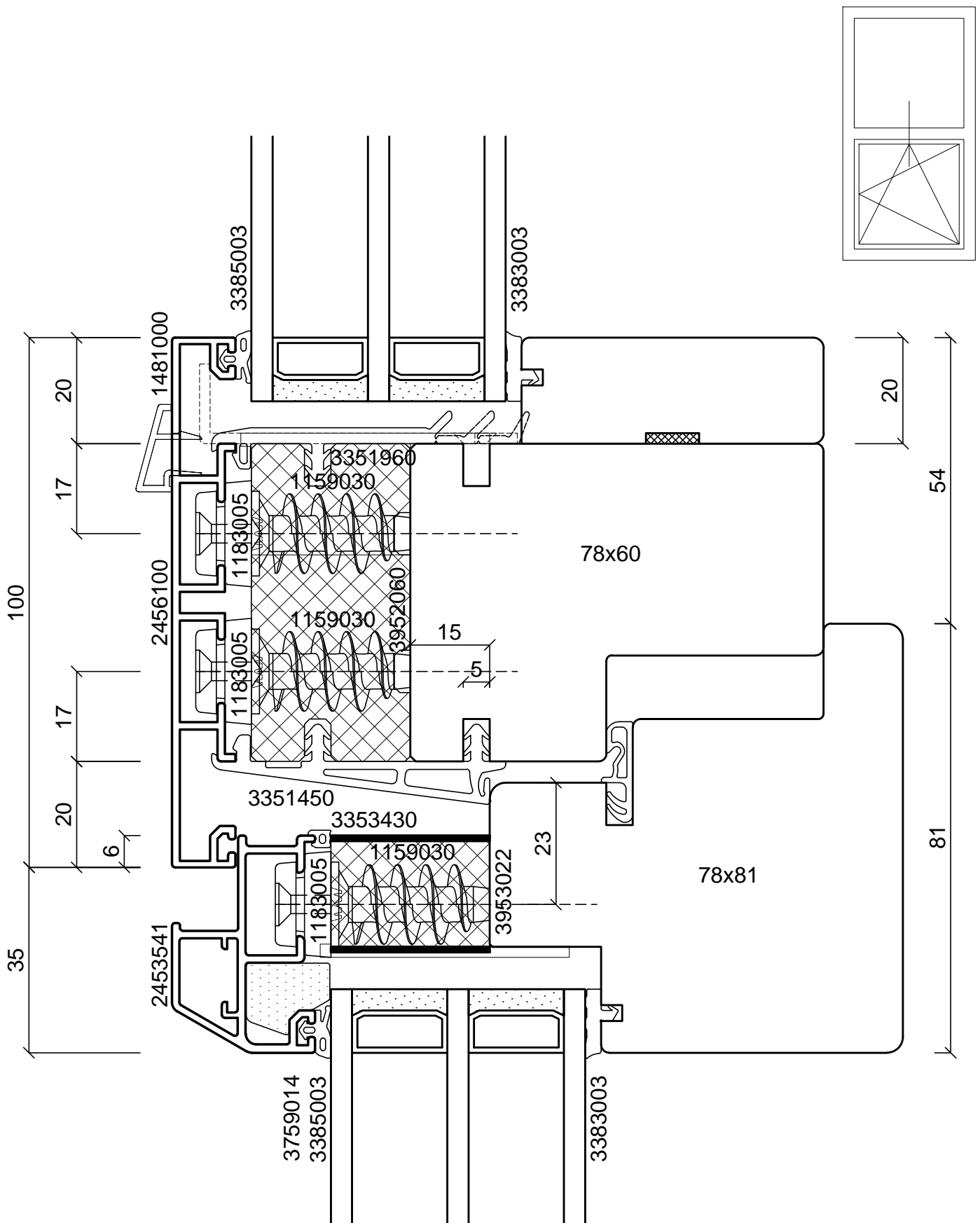

batimet
Holz-Aluminium · Systeme · Fenster · Fassade

Enderstrasse 90 | D-01277 Dresden
Telefon: +49 (0) 351.81186.0
Telefax: +49 (0) 351.81186.11
info@batimet.de | www.batimet.de

System	Datum	Name	Maßstab	
batimet TA35 SE FB passivhauszertifiziert Vertikalschnitt Kämpfer	Gezeich. 14.09.2018	Pickel	Ansicht	M1:1
	Gepr.		Detail	-
Beschreibung	Norm			
Kämpferprofil 100 mm Flügelprofil 41 mm Flügelversatz 15 mm	Zeichnungs-Nr.: 80206		Index: A	

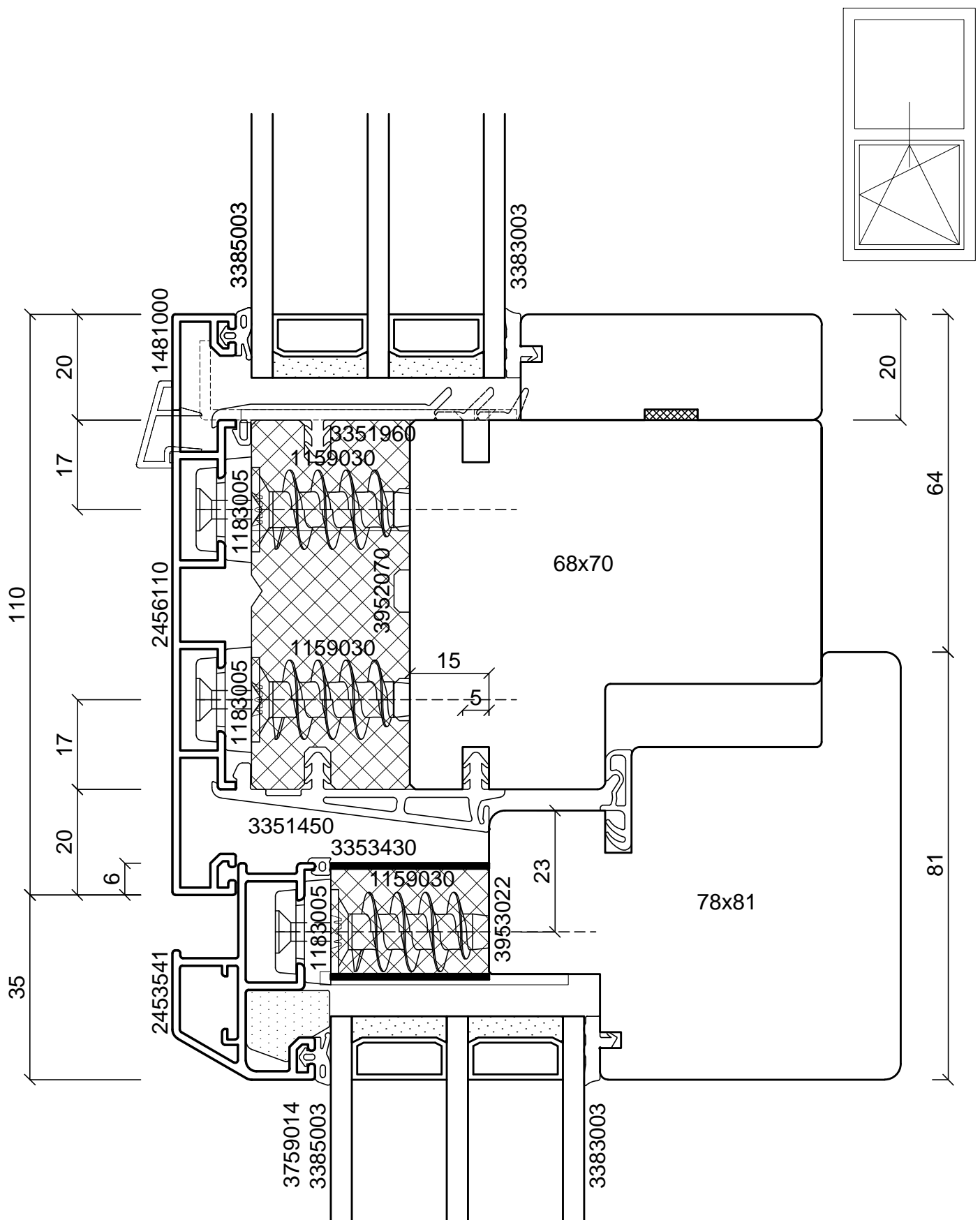

batimet
Holz-Aluminium · Systeme · Fenster · Fassade

Enderstrasse 90 | D-01277 Dresden
Telefon: +49 (0) 351.81186.0
Telefax: +49 (0) 351.81186.11
info@batimet.de | www.batimet.de

System	Datum	Name	Maßstab	
batimet TA35 SE FB passivhauszertifiziert Vertikalschnitt Kämpfer	Gezeich.	14.09.2018	Pickel	Ansicht M1:1
	Gepr.			Detail -
Beschreibung	Norm			
Kämpferprofil 110 mm Flügelprofil 41 mm Flügelversatz 15 mm	Zeichnungs-Nr.: 80207			Index: A

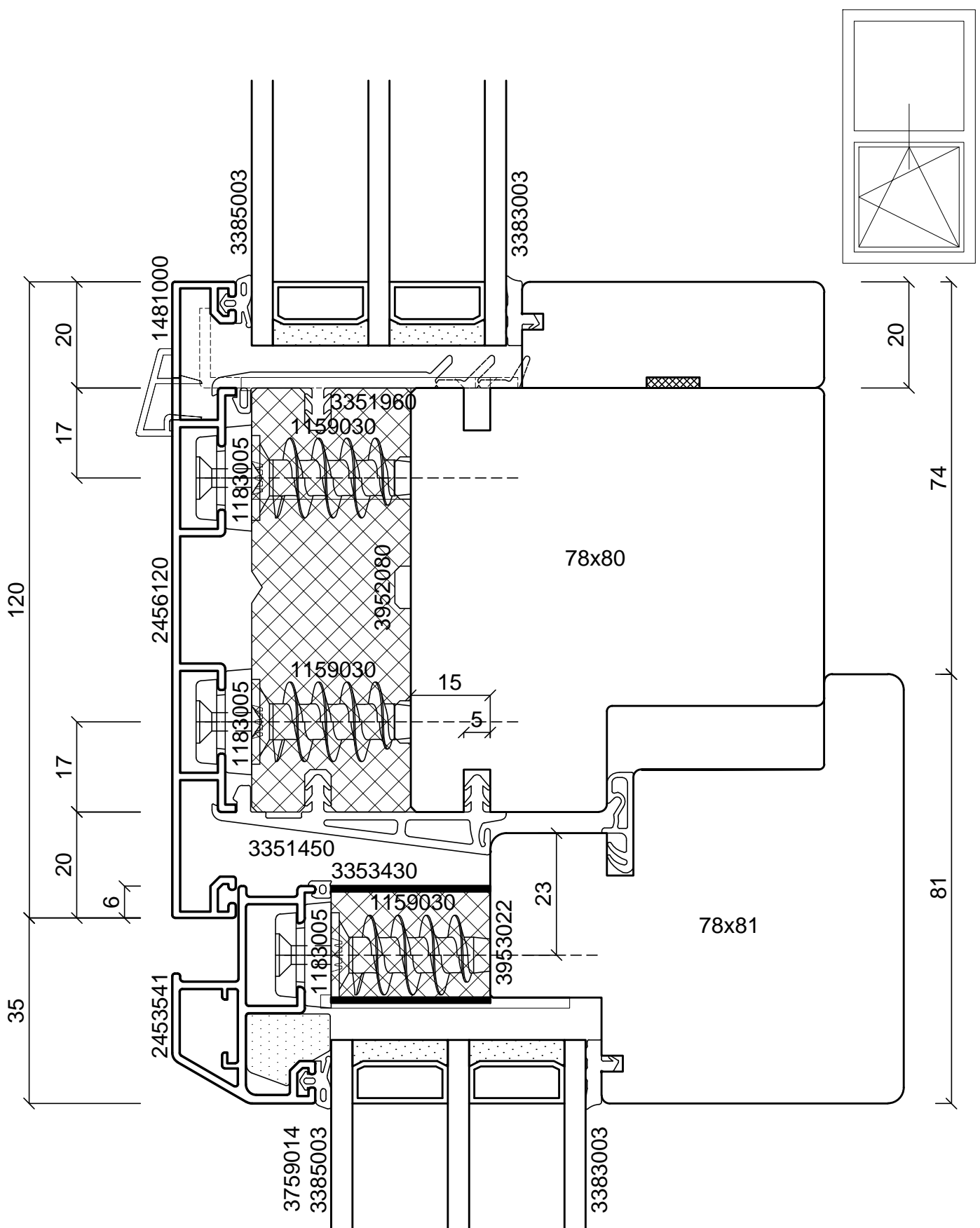

batimet
Holz-Aluminium · Systeme · Fenster · Fassade

Enderstrasse 90 | D-01277 Dresden
Telefon: +49 (0) 351.81186.0
Telefax: +49 (0) 351.81186.11
info@batimet.de | www.batimet.de

System		Datum	Name	Maßstab	
batimet TA35 SE FB passivhauszertifiziert Vertikalschnitt Kämpfer	Gezeich.	14.09.2018	Pickel	Ansicht	M1:1
	Gepr.			Detail	-
Beschreibung	Norm				
Kämpferprofil 120 mm Flügelprofil 41 mm Flügelversatz 15 mm	Zeichnungs-Nr.: 80208			Index: A	

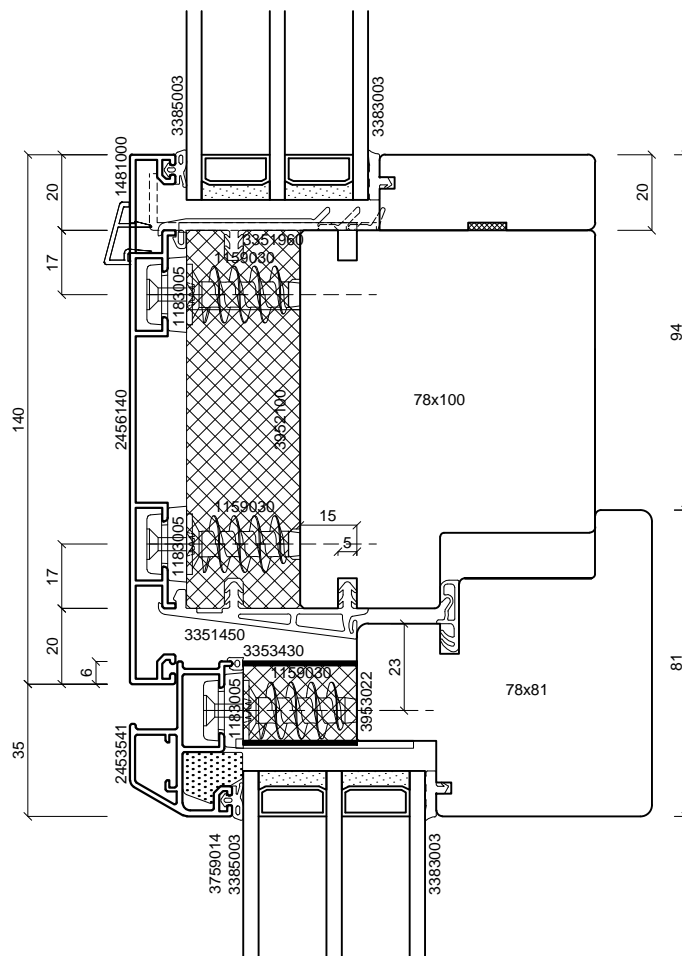
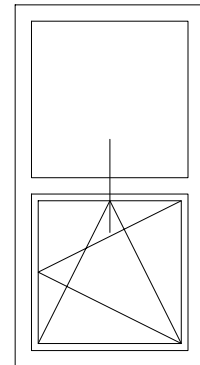

batimet
Holz-Aluminium · Systeme · Fenster · Fassade

Enderstrasse 90 | D-01277 Dresden
Telefon: +49 (0) 351.81186.0
Telefax: +49 (0) 351.81186.11
info@batimet.de | www.batimet.de

System		Datum	Name	Maßstab	
batimet TA35 SE FB passivhauszertifiziert Vertikalschnitt Kämpfer	Gezeich.	14.09.2018	Pickel	Ansicht	M1:2
	Gepr.			Detail	-
Beschreibung	Norm				
Kämpferprofil 140 mm Flügelprofil 41 mm Flügelversatz 15 mm	Zeichnungs-Nr.: 80209			Index: A	

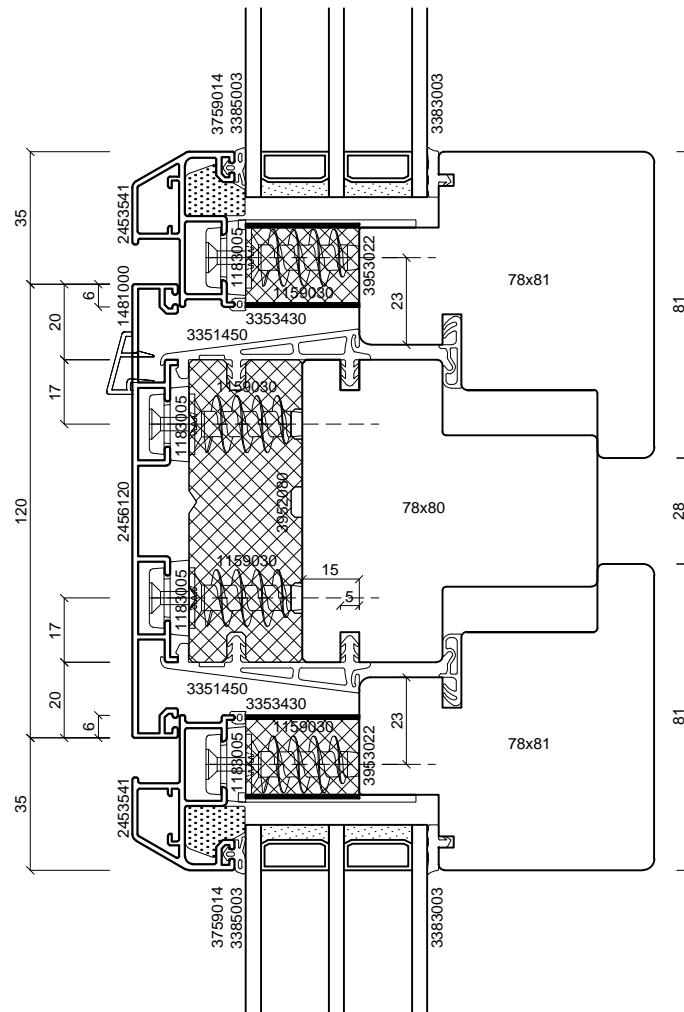
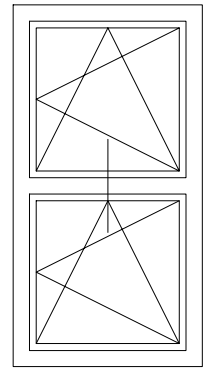

batimet
 Holz-Aluminium · Systeme · Fenster · Fassade
 Enderstrasse 90 | D-01277 Dresden
 Telefon: +49 (0) 351.81186.0
 Telefax: +49 (0) 351.81186.11
 info@batimet.de | www.batimet.de

System		Datum	Name	Maßstab	
batimet TA35 SE FB passivhauszertifiziert Vertikalschnitt Kämpfer	Gezeich.	14.09.2018	Pickel	Ansicht	M1:2
	Gepr.			Detail	-
Beschreibung	Norm				
Kämpferprofil 120 mm Flügelprofil 41 mm Flügelversatz 15 mm		Zeichnungs-Nr.: 80212		Index: A	

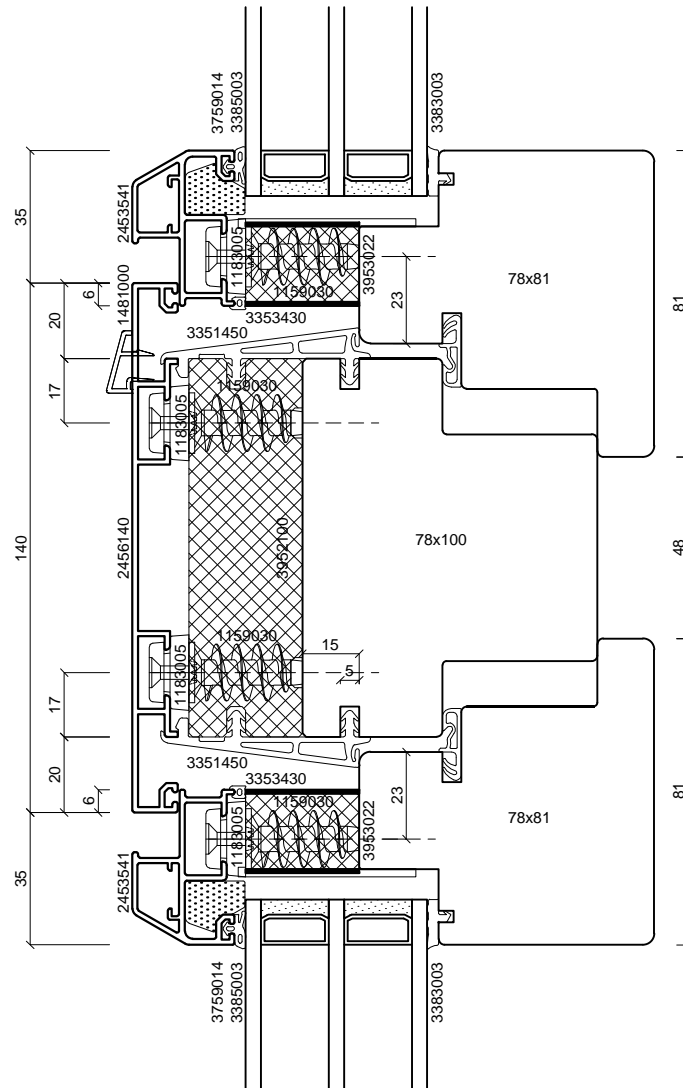
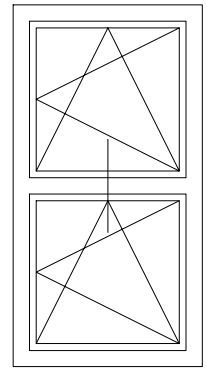

batimet
Holz-Aluminium · Systeme · Fenster · Fassade

Enderstrasse 90 | D-01277 Dresden
Telefon: +49 (0) 351.81186.0
Telefax: +49 (0) 351.81186.11
info@batimet.de | www.batimet.de

System		Datum	Name	Maßstab	
batimet TA35 SE FB passivhauszertifiziert Vertikalschnitt Kämpfer	Gezeich.	14.09.2018	Pickel	Ansicht	M1:2
	Gepr.			Detail	-
Beschreibung	Norm				
Kämpferprofil 140 mm Flügelprofil 41 mm Flügelversatz 15 mm		Zeichnungs-Nr.: 80213		Index: A	

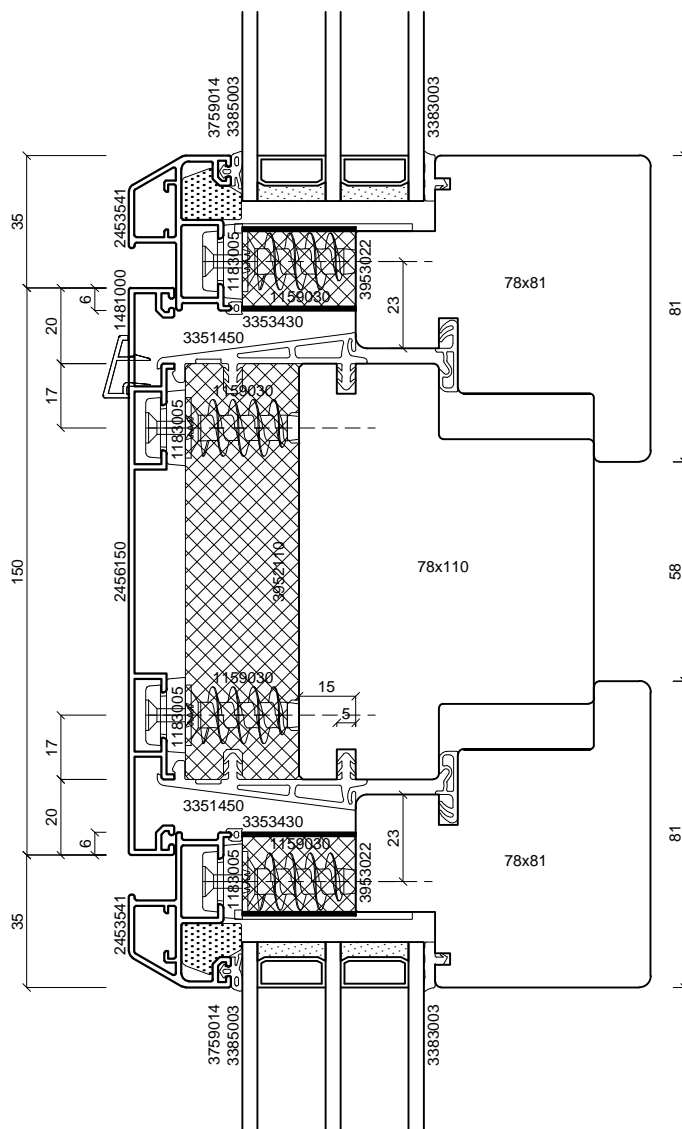
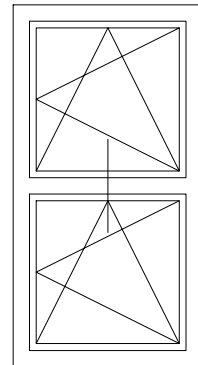

batimet
Holz-Aluminium · Systeme · Fenster · Fassade

Enderstrasse 90 | D-01277 Dresden
Telefon: +49 (0) 351.81186.0
Telefax: +49 (0) 351.81186.11
info@batimet.de | www.batimet.de

System	Datum	Name	Maßstab	
batimet TA35 SE FB passivhauszertifiziert Vertikalschnitt Kämpfer	Gezeich.	14.09.2018	Pickel	Ansicht M1:2
	Gepr.			Detail -
Beschreibung	Norm			
Kämpferprofil 150 mm Flügelprofil 41 mm Flügelversatz 15 mm	Zeichnungs-Nr.: 80214			Index: A

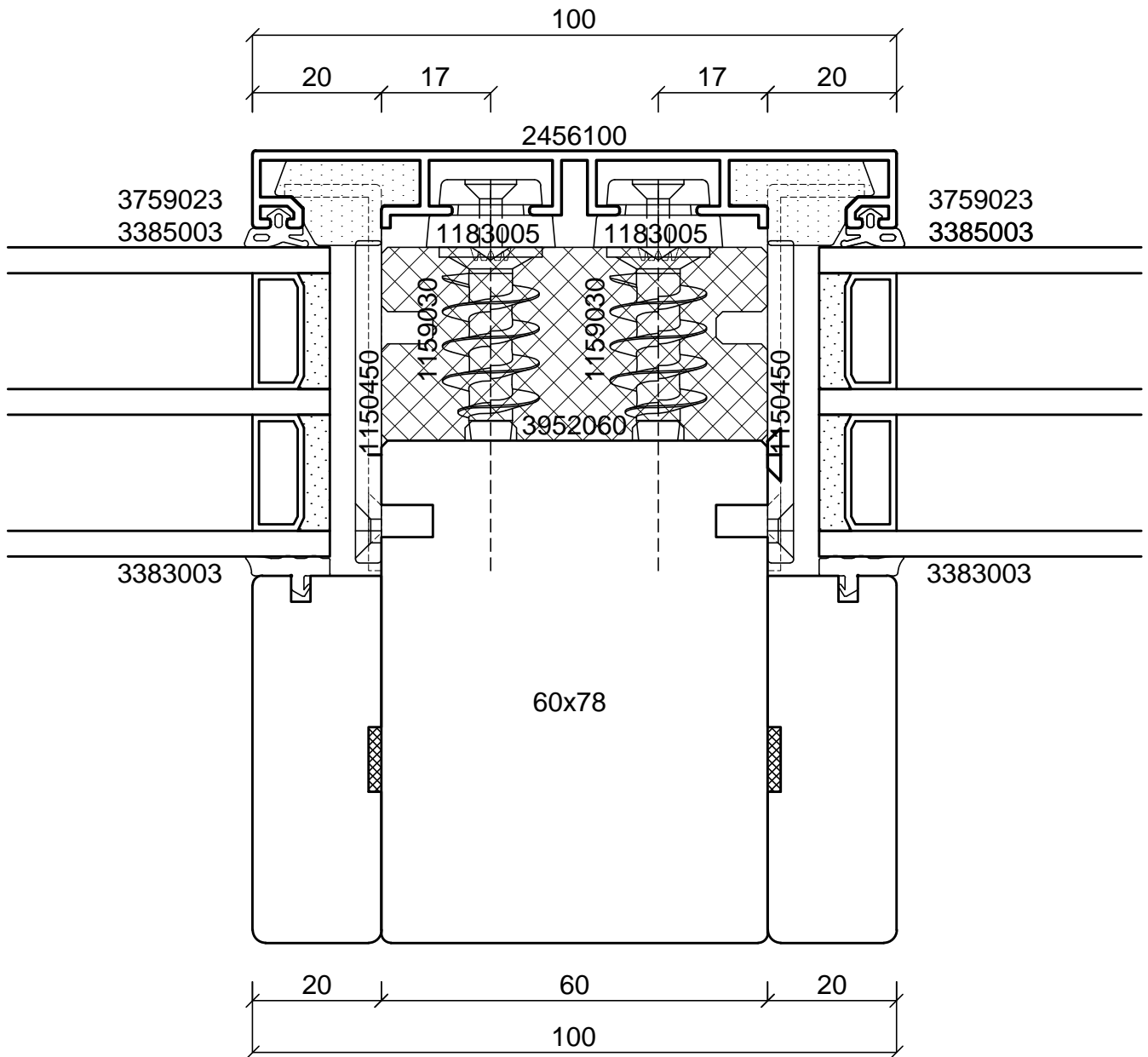
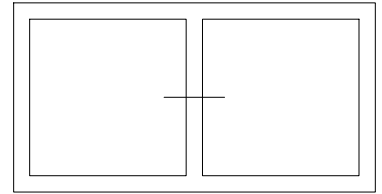

batimet
Holz-Aluminium · Systeme · Fenster · Fassade

Enderstrasse 90 | D-01277 Dresden
Telefon: +49 (0) 351.81186.0
Telefax: +49 (0) 351.81186.11
info@batimet.de | www.batimet.de

System		Datum	Name	Maßstab	
batimet TA35 SE FB passivhauszertifiziert Horizontalschnitt Setzholz	Gezeich.	14.09.2018	Pickel	Ansicht	M1:1
	Gepr.			Detail	-
Beschreibung	Norm				
Setzholzprofil 100 mm		Zeichnungs-Nr.: 80301		Index: A	

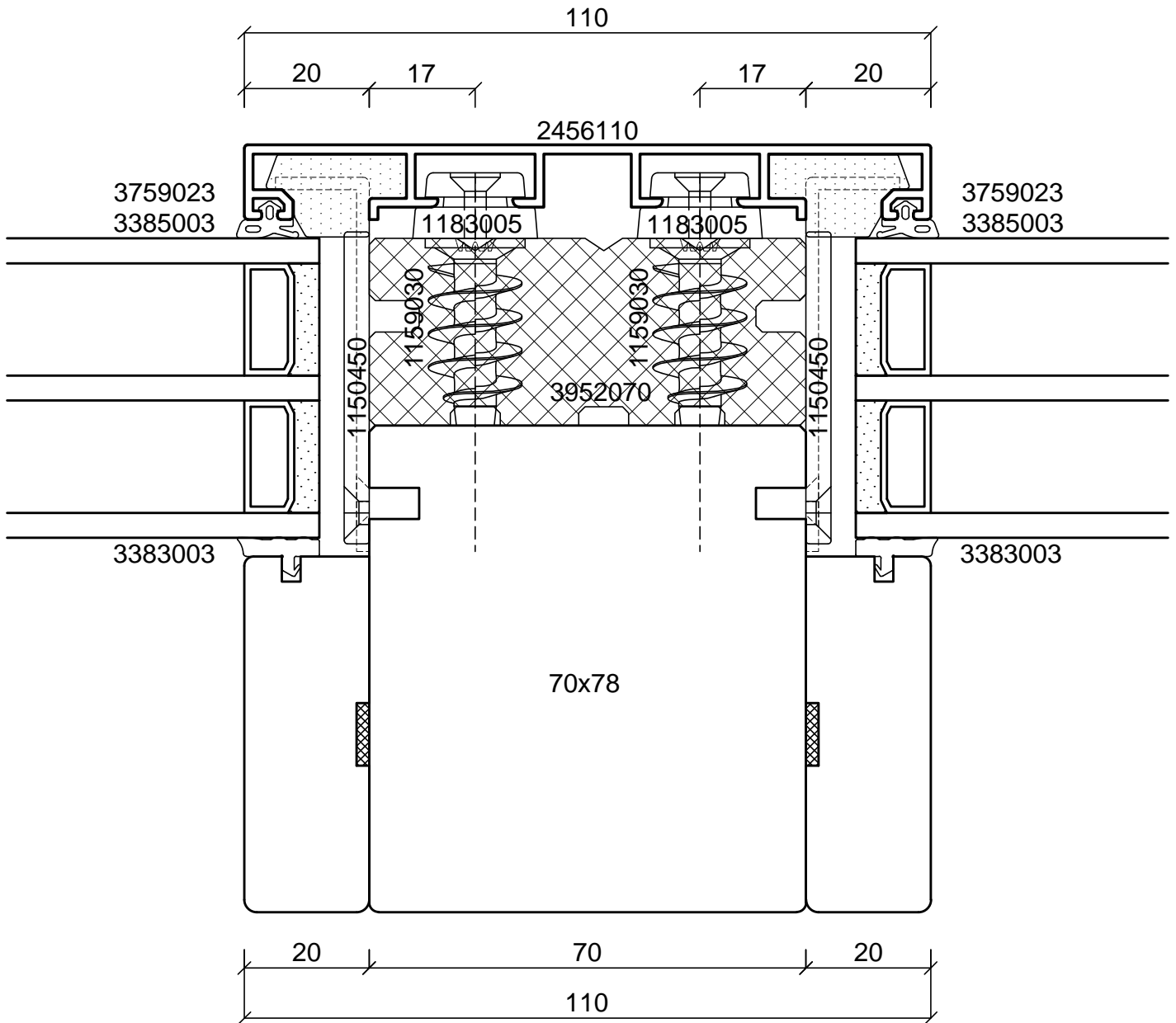
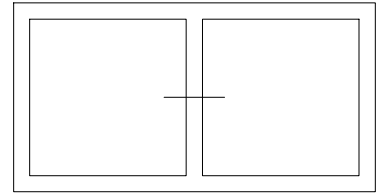

batimet
Holz-Aluminium · Systeme · Fenster · Fassade

Enderstrasse 90 | D-01277 Dresden
Telefon: +49 (0) 351.81186.0
Telefax: +49 (0) 351.81186.11
info@batimet.de | www.batimet.de

System		Datum	Name	Maßstab	
batimet TA35 SE FB passivhauszertifiziert Horizontalschnitt Setzholz	Gezeich.	14.09.2018	Pickel	Ansicht	M1:1
	Gepr.			Detail	-
Beschreibung	Norm				
Setzholzprofil 110 mm	Zeichnungs-Nr.: 80302			Index: A	

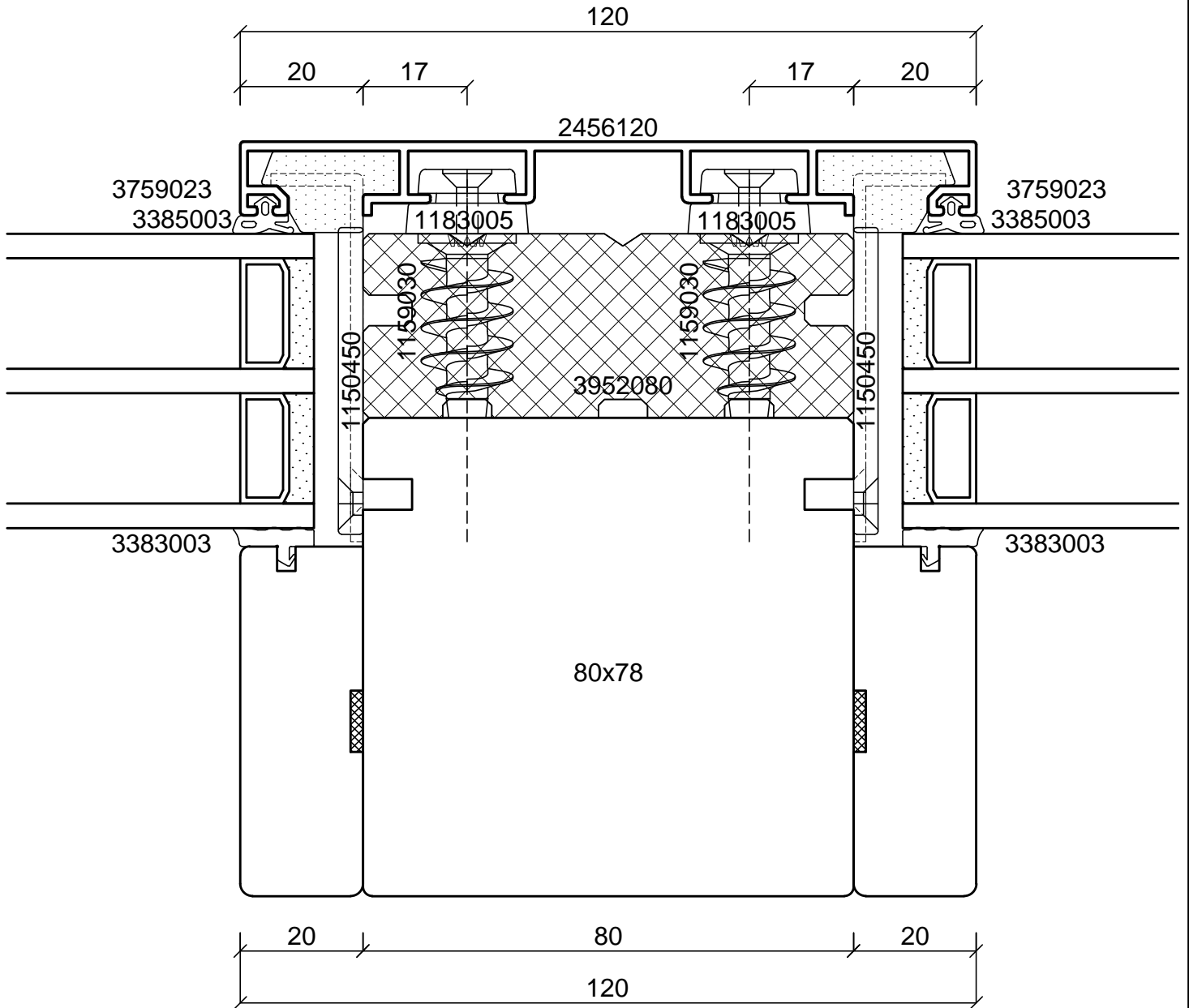
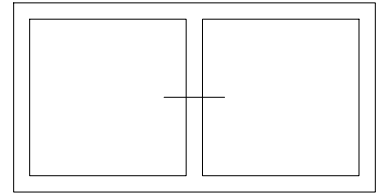

batimet
Holz-Aluminium · Systeme · Fenster · Fassade

Enderstrasse 90 | D-01277 Dresden
Telefon: +49 (0) 351.81186.0
Telefax: +49 (0) 351.81186.11
info@batimet.de | www.batimet.de

System	Datum	Name	Maßstab	
batimet TA35 SE FB passivhauszertifiziert Horizontalschnitt Setzholz	Gezeich. 14.09.2018	Pickel	Ansicht	M1:1
	Gepr.		Detail	-
Beschreibung	Norm			
Setzholzprofil 120 mm	Zeichnungs-Nr.: 80303		Index: A	

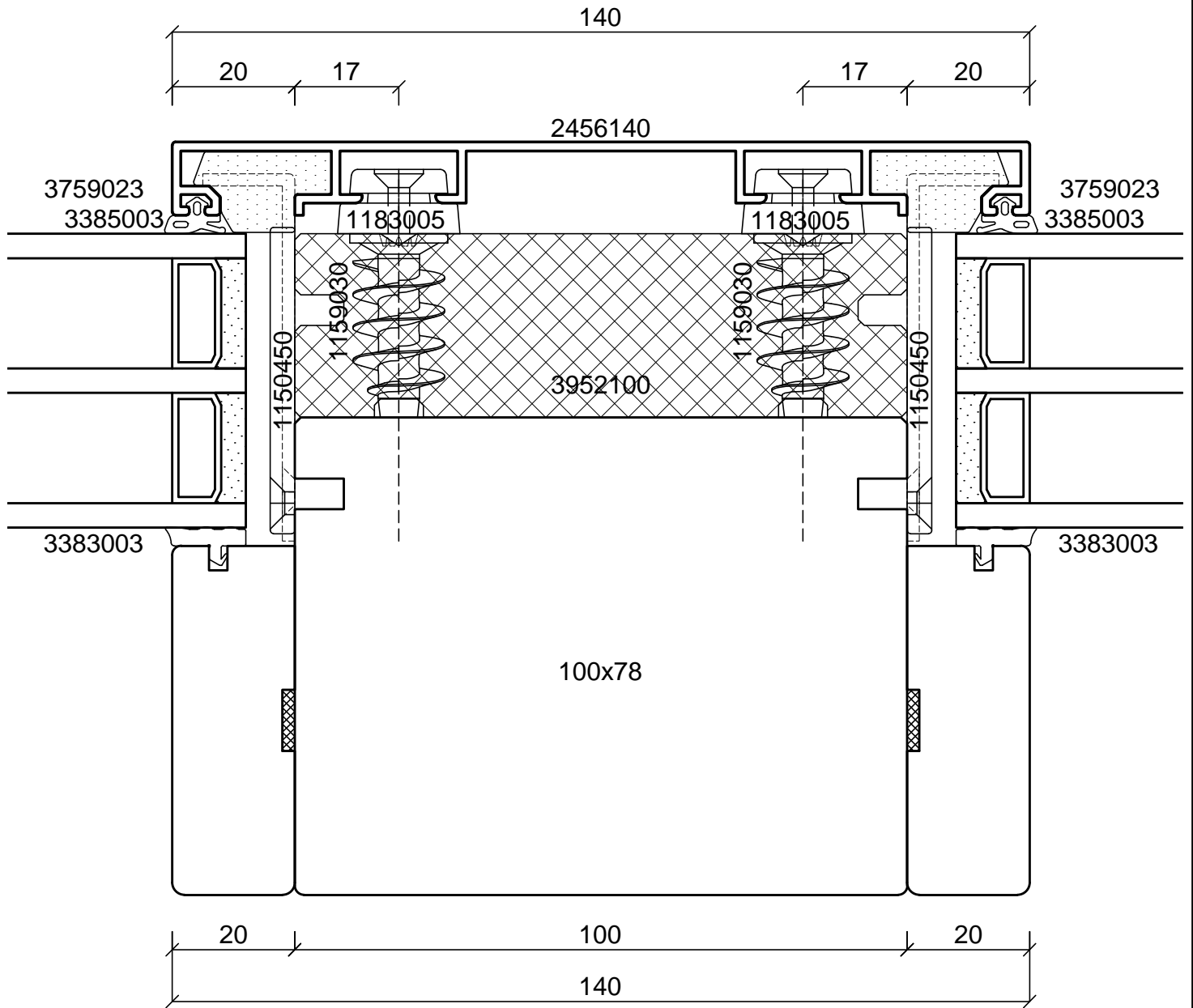
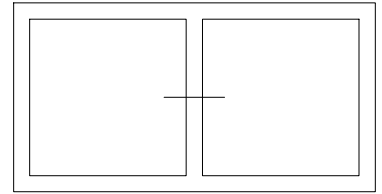

batimet
Holz-Aluminium · Systeme · Fenster · Fassade

Enderstrasse 90 | D-01277 Dresden
Telefon: +49 (0) 351.81186.0
Telefax: +49 (0) 351.81186.11
info@batimet.de | www.batimet.de

System		Datum	Name	Maßstab	
batimet TA35 SE FB passivhauszertifiziert Horizontalschnitt Setzholz	Gezeich.	14.09.2018	Pickel	Ansicht	M1:1
	Gepr.			Detail	-
Beschreibung	Norm				
Setzholzprofil 140 mm		Zeichnungs-Nr.: 80304		Index: A	

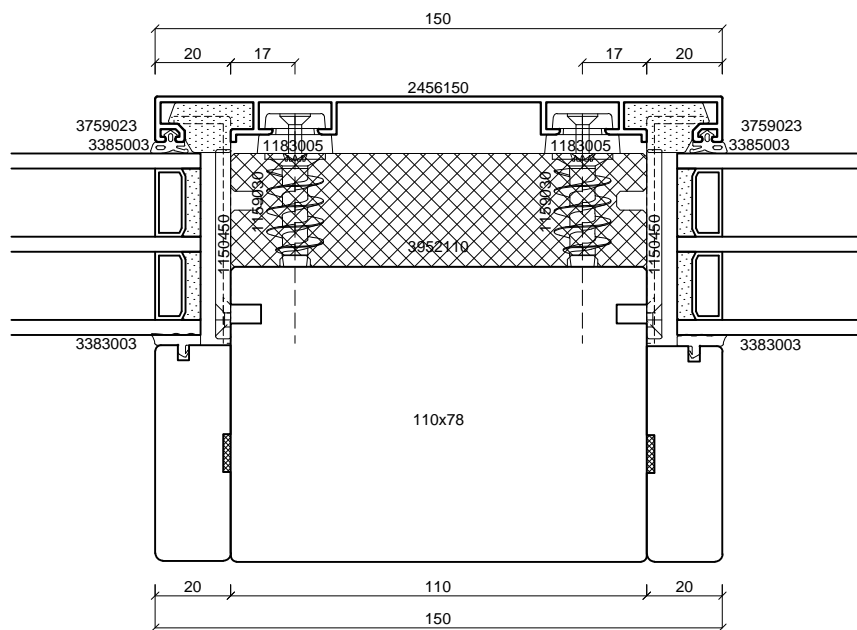
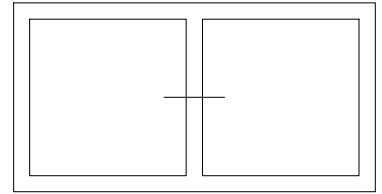

batimet
Holz-Aluminium · Systeme · Fenster · Fassade

Enderstrasse 90 | D-01277 Dresden
Telefon: +49 (0) 351.81186.0
Telefax: +49 (0) 351.81186.11
info@batimet.de | www.batimet.de

System		Datum	Name	Maßstab	
batimet TA35 SE FB passivhauszertifiziert Horizontalschnitt Setzholz	Gezeich.	14.09.2018	Pickel	Ansicht	M1:2
	Gepr.			Detail	-
Beschreibung	Norm				
Setzholzprofil 140 mm	Zeichnungs-Nr.: 80305			Index: A	

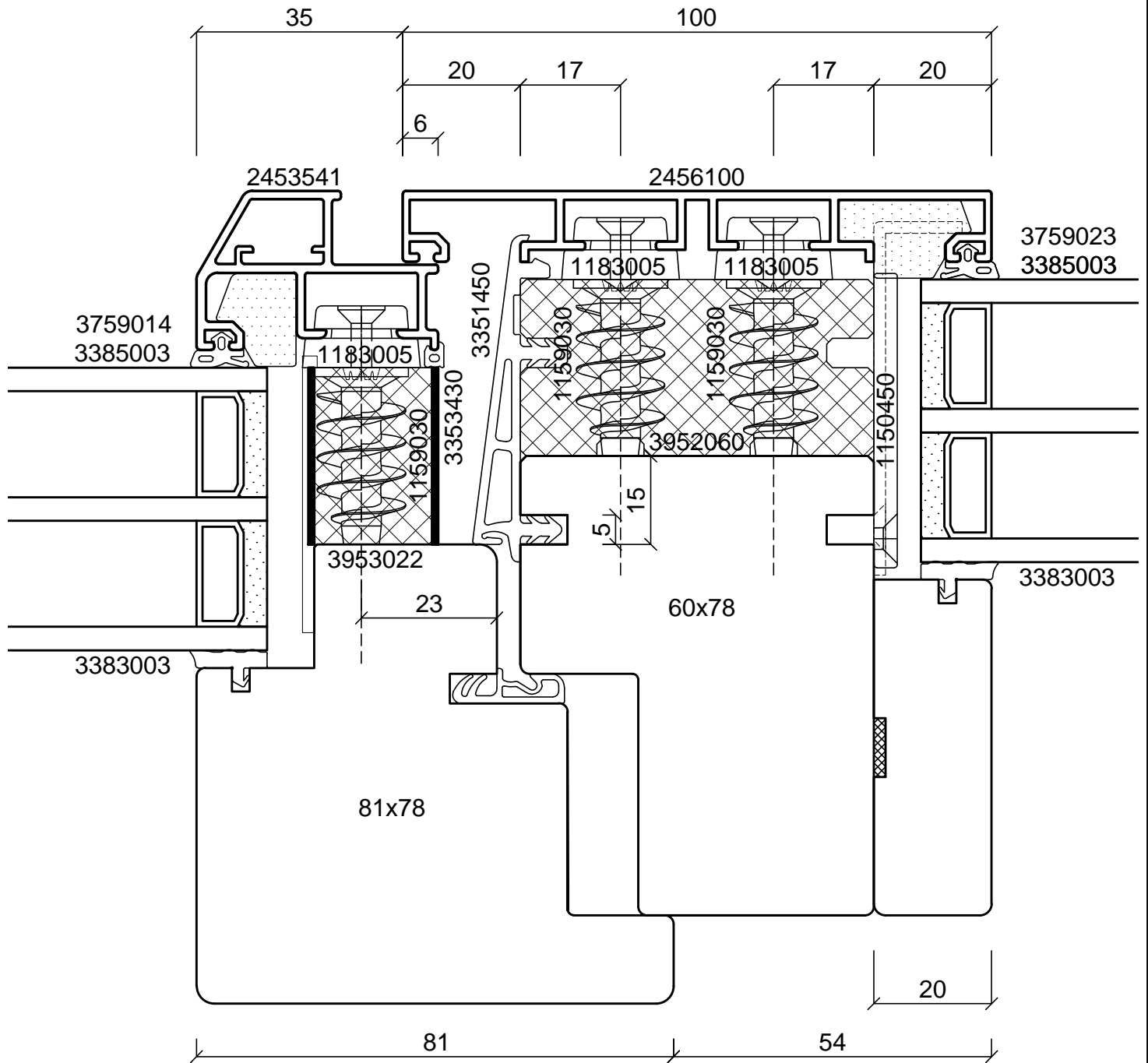
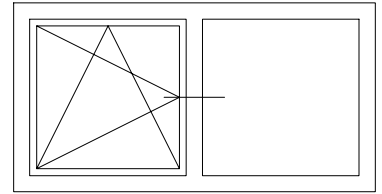

batimet
Holz-Aluminium · Systeme · Fenster · Fassade

Enderstrasse 90 | D-01277 Dresden
Telefon: +49 (0) 351.81186.0
Telefax: +49 (0) 351.81186.11
info@batimet.de | www.batimet.de

System		Datum	Name	Maßstab	
batimet TA35 SE FB passivhauszertifiziert Horizontalschnitt Setzholz	Gezeich.	14.09.2018	Pickel	Ansicht	M1:1
	Gepr.			Detail	-
Beschreibung	Norm				
Setzholzprofil 100 mm Flügelprofil 41 mm + SE-Zusatzprofil Flügelversatz 15 mm		Zeichnungs-Nr.: 80306		Index: A	

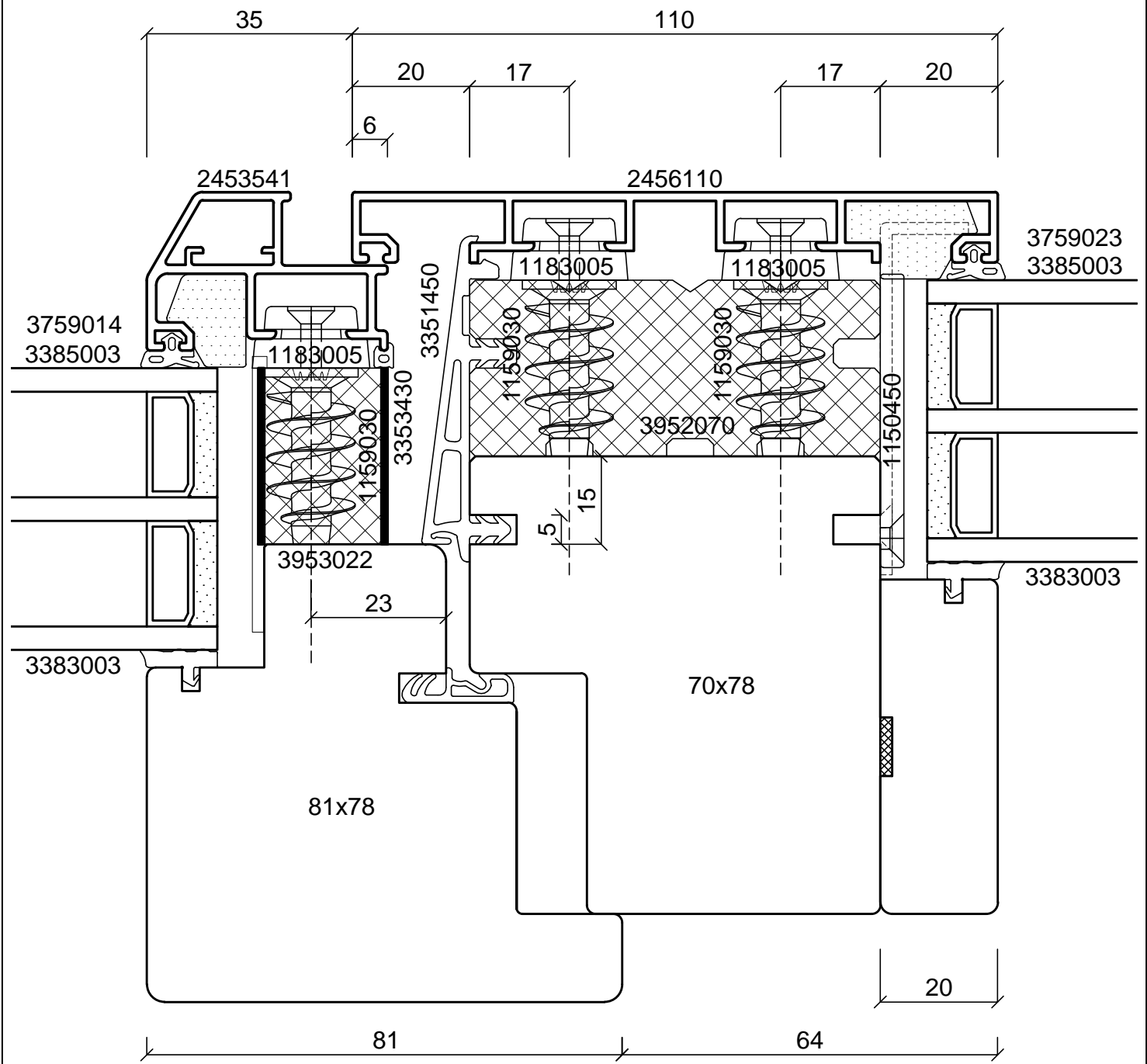
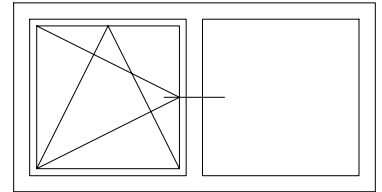

batimet
Holz-Aluminium · Systeme · Fenster · Fassade

Enderstrasse 90 | D-01277 Dresden
Telefon: +49 (0) 351.81186.0
Telefax: +49 (0) 351.81186.11
info@batimet.de | www.batimet.de

System		Datum	Name	Maßstab	
batimet TA35 SE FB passivhauszertifiziert Horizontalschnitt Setzholz	Gezeich.	14.09.2018	Pickel	Ansicht	M1:1
	Gepr.			Detail	-
Beschreibung	Norm				
Setzholzprofil 110 mm Flügelprofil 41 mm + SE-Zusatzprofil Flügelversatz 15 mm		Zeichnungs-Nr.: 80307		Index: A	

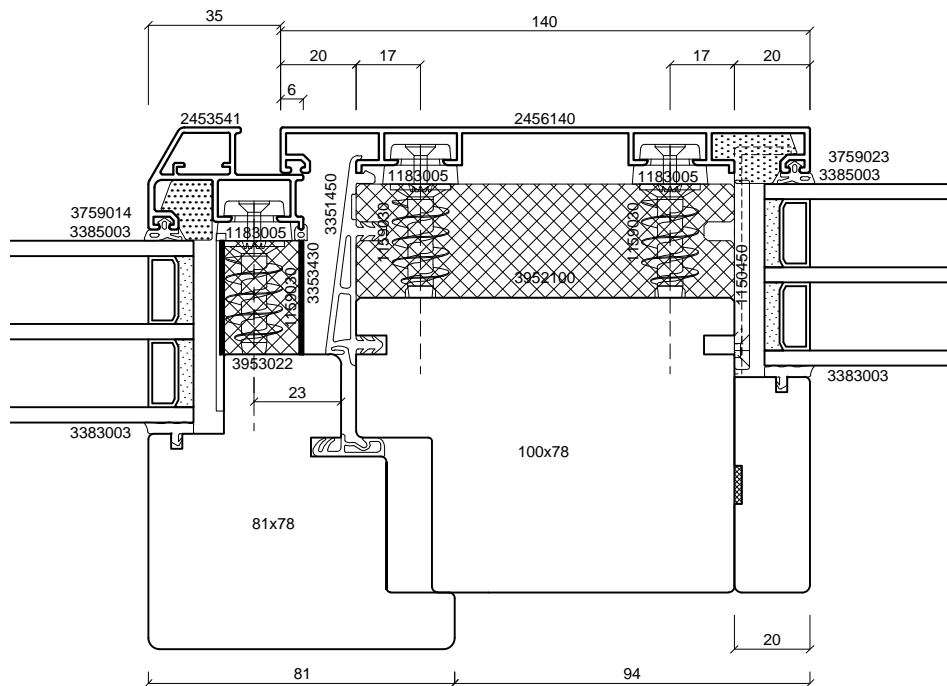
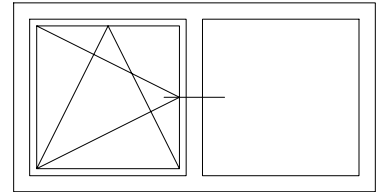

batimet
Holz-Aluminium · Systeme · Fenster · Fassade

Enderstrasse 90 | D-01277 Dresden
Telefon: +49 (0) 351.81186.0
Telefax: +49 (0) 351.81186.11
info@batimet.de | www.batimet.de

System		Datum	Name	Maßstab	
batimet TA35 SE FB passivhauszertifiziert Horizontalschnitt Setzholz	Gezeich.	14.09.2018	Pickel	Ansicht	M1:2
	Gepr.			Detail	-
Beschreibung	Norm				
Setzholzprofil 140 mm Flügelprofil 41 mm + SE-Zusatzprofil Flügelversatz 15 mm	Zeichnungs-Nr.: 80309			Index: A	

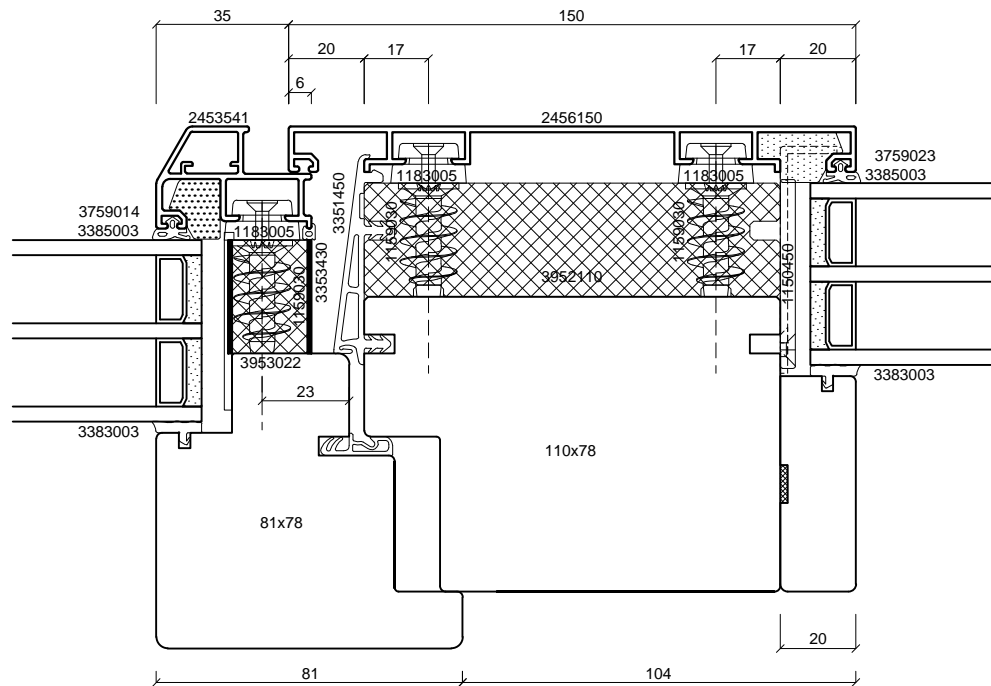
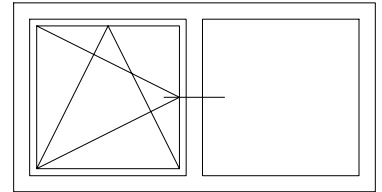

batimet
Holz-Aluminium · Systeme · Fenster · Fassade

Enderstrasse 90 | D-01277 Dresden
Telefon: +49 (0) 351.81186.0
Telefax: +49 (0) 351.81186.11
info@batimet.de | www.batimet.de

System		Datum	Name	Maßstab	
batimet TA35 SE FB passivhauszertifiziert Horizontalschnitt Setzholz	Gezeich.	14.09.2018	Pickel	Ansicht	M1:2
	Gepr.			Detail	-
Beschreibung	Norm				
Setzholzprofil 150 mm Flügelprofil 41 mm + SE-Zusatzprofil Flügelversatz 15 mm	Zeichnungs-Nr.: 80310			Index: A	

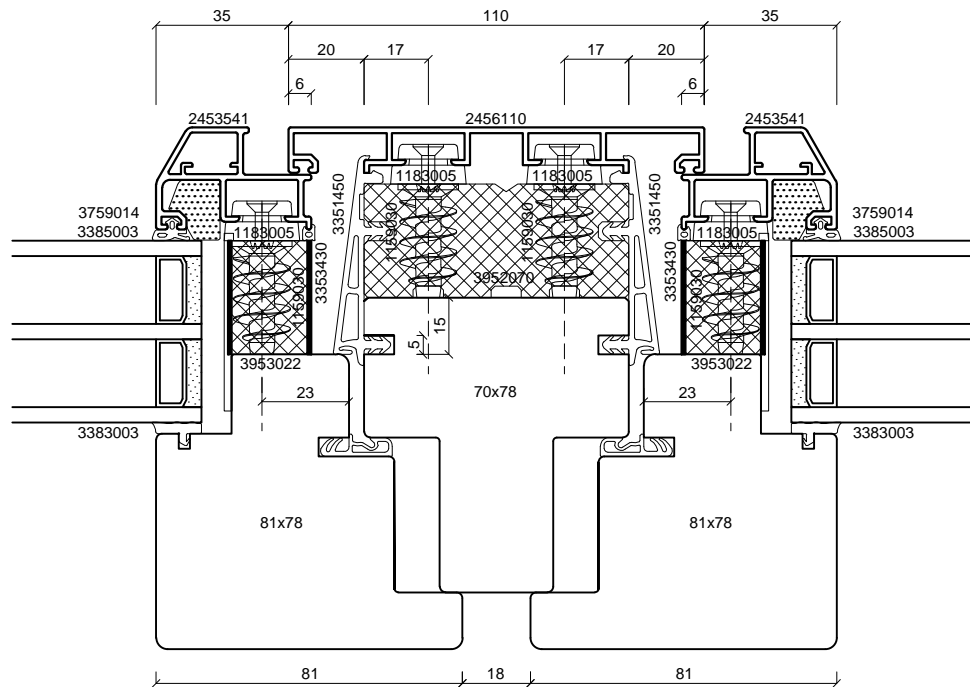
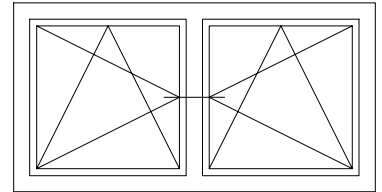

batimet
Holz-Aluminium · Systeme · Fenster · Fassade

Enderstrasse 90 | D-01277 Dresden
Telefon: +49 (0) 351.81186.0
Telefax: +49 (0) 351.81186.11
info@batimet.de | www.batimet.de

System		Datum	Name	Maßstab	
batimet TA35 SE FB passivhauszertifiziert Horizontalschnitt Setzholz	Gezeich.	14.09.2018	Pickel	Ansicht	M1:2
	Gepr.			Detail	-
Beschreibung	Norm				
Setzholzprofil 110 mm Flügelprofil 41 mm + SE-Zusatzprofil Flügelversatz 15 mm	Zeichnungs-Nr.: 80311			Index: A	

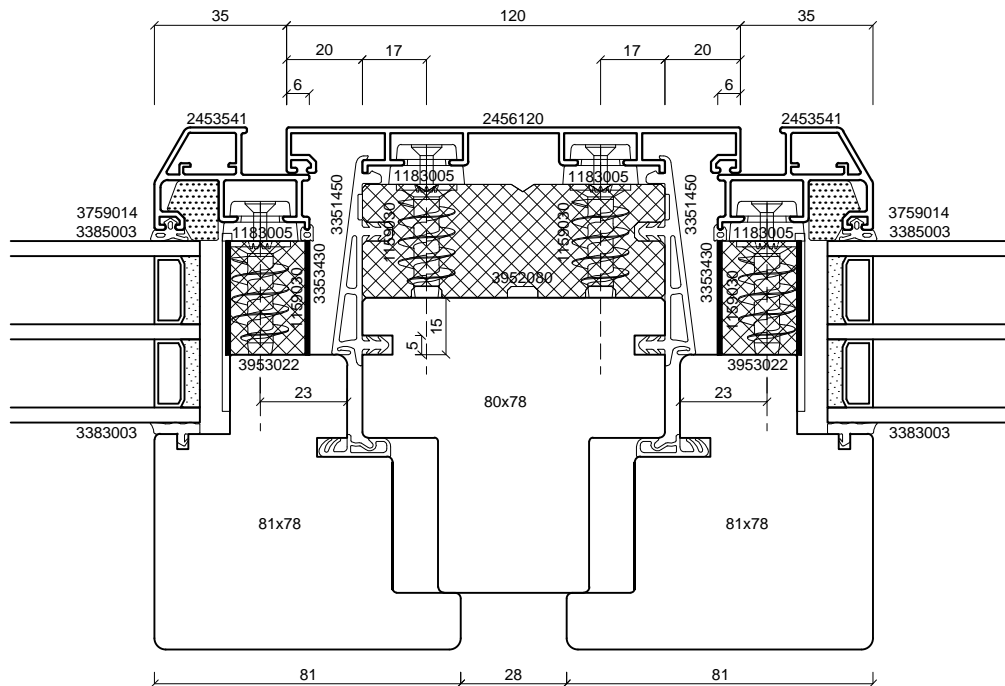
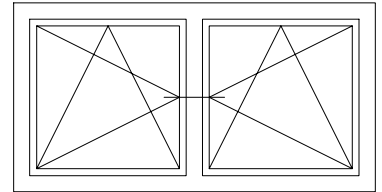

batimet
Holz-Aluminium · Systeme · Fenster · Fassade

Enderstrasse 90 | D-01277 Dresden
Telefon: +49 (0) 351.81186.0
Telefax: +49 (0) 351.81186.11
info@batimet.de | www.batimet.de

System	Datum	Name	Maßstab	
batimet TA35 SE FB passivhauszertifiziert Horizontalschnitt Setzholz	Gezeich. 14.09.2018	Pickel	Ansicht	M1:2
	Gepr.		Detail	-
Beschreibung	Norm			
Setzholzprofil 120 mm Flügelprofil 41 mm + SE-Zusatzprofil Flügelversatz 15 mm	Zeichnungs-Nr.: 80312		Index: A	

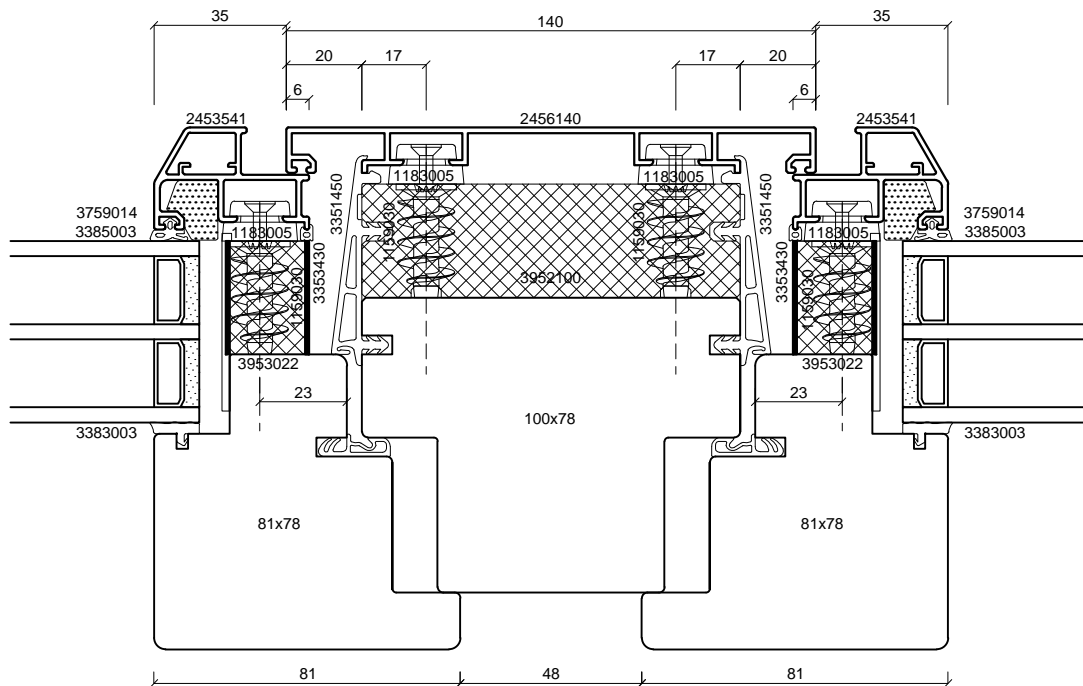
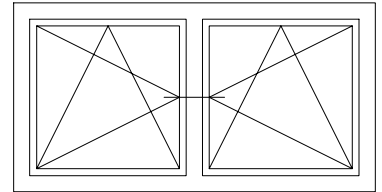

batimet
Holz-Aluminium · Systeme · Fenster · Fassade

Enderstrasse 90 | D-01277 Dresden
Telefon: +49 (0) 351.81186.0
Telefax: +49 (0) 351.81186.11
info@batimet.de | www.batimet.de

System	Datum	Name	Maßstab	
batimet TA35 SE FB passivhauszertifiziert Horizontalschnitt Setzholz	Gezeich. 14.09.2018	Pickel	Ansicht	M1:2
	Gepr.		Detail	-
Beschreibung	Norm			
Setzholzprofil 140 mm Flügelprofil 41 mm + SE-Zusatzprofil Flügelversatz 15 mm	Zeichnungs-Nr.: 80313		Index: A	

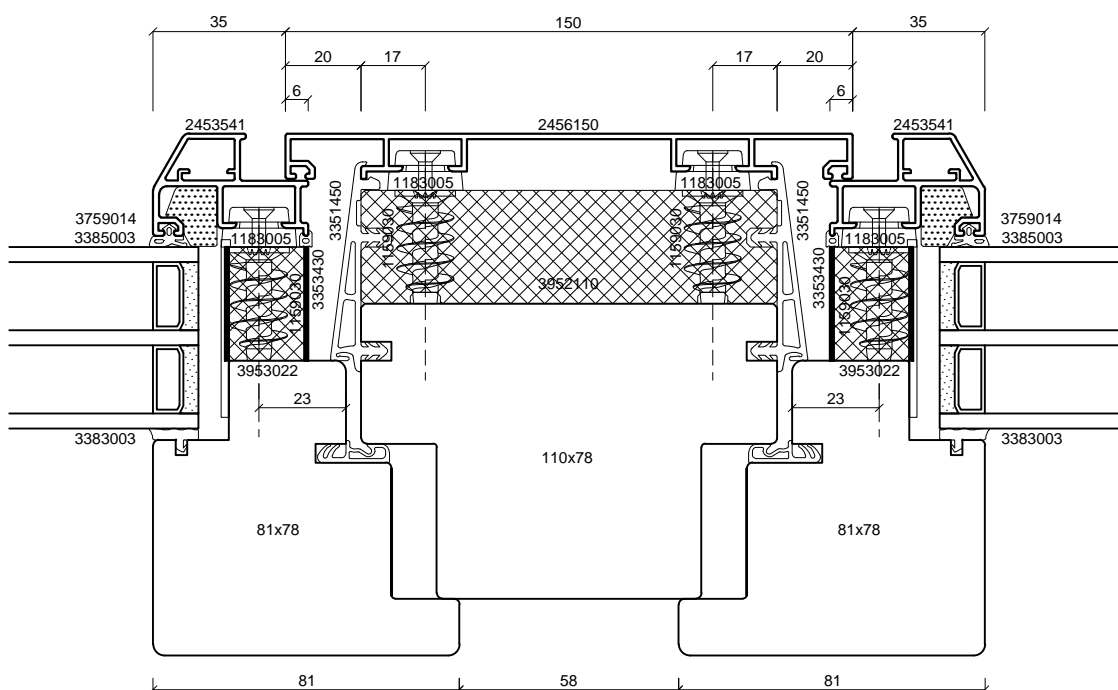
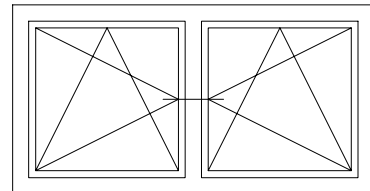

batimet
Holz-Aluminium · Systeme · Fenster · Fassade

Enderstrasse 90 | D-01277 Dresden
Telefon: +49 (0) 351.81186.0
Telefax: +49 (0) 351.81186.11
info@batimet.de | www.batimet.de

System	Datum	Name	Maßstab	
batimet TA35 SE FB passivhauszertifiziert Horizontalschnitt Setzholz	Gezeich. 14.09.2018	Pickel	Ansicht	M1:2
	Gepr.		Detail	-
Beschreibung	Norm			
Setzholzprofil 150 mm Flügelprofil 41 mm + SE-Zusatzprofil Flügelversatz 15 mm	Zeichnungs-Nr.: 80314		Index: A	

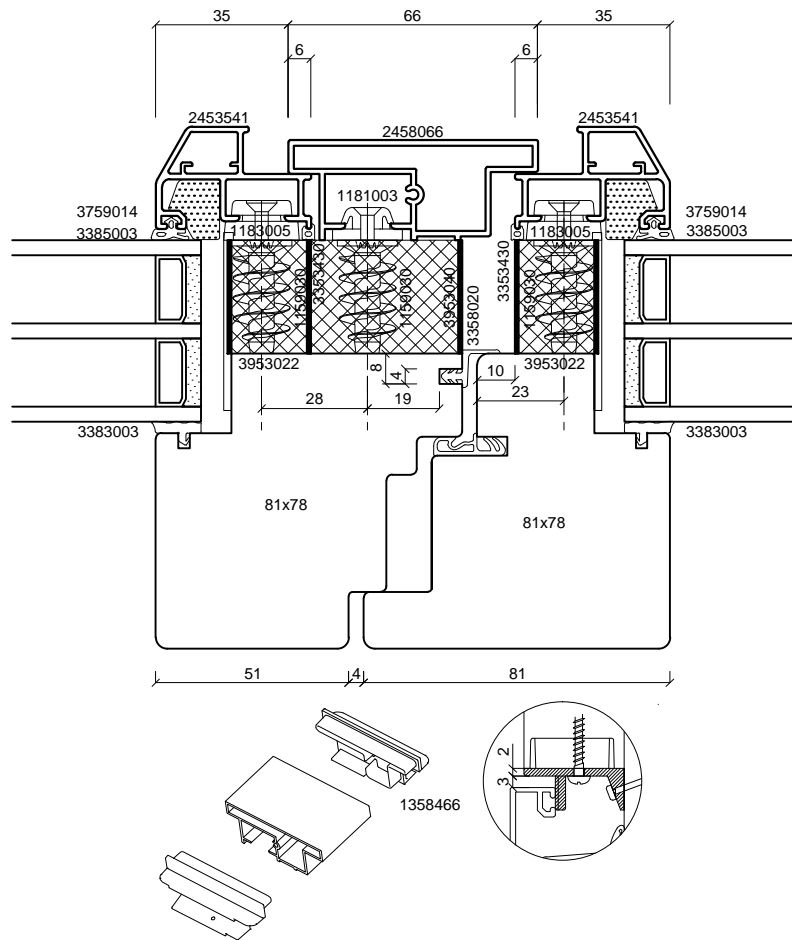
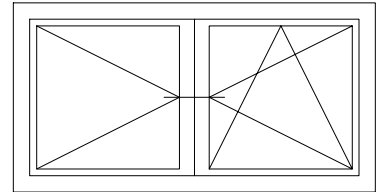

batimet
 Holz-Aluminium · Systeme · Fenster · Fassade
 Enderstrasse 90 | D-01277 Dresden
 Telefon: +49 (0) 351.81186.0
 Telefax: +49 (0) 351.81186.11
 info@batimet.de | www.batimet.de

System		Datum	Name	Maßstab	
batimet TA35 SE FB passivhauszertifiziert Horizontalschnitt Stulp	Gezeich.	14.09.2018	Pickel	Ansicht	M1:2
	Gepr.			Detail	-
Beschreibung	Norm				
Stulpprofil 66 mm Flügelprofil 41 mm + SE-Zusatzprofil Stulpdichtung	Zeichnungs-Nr.: 80401			Index: A	

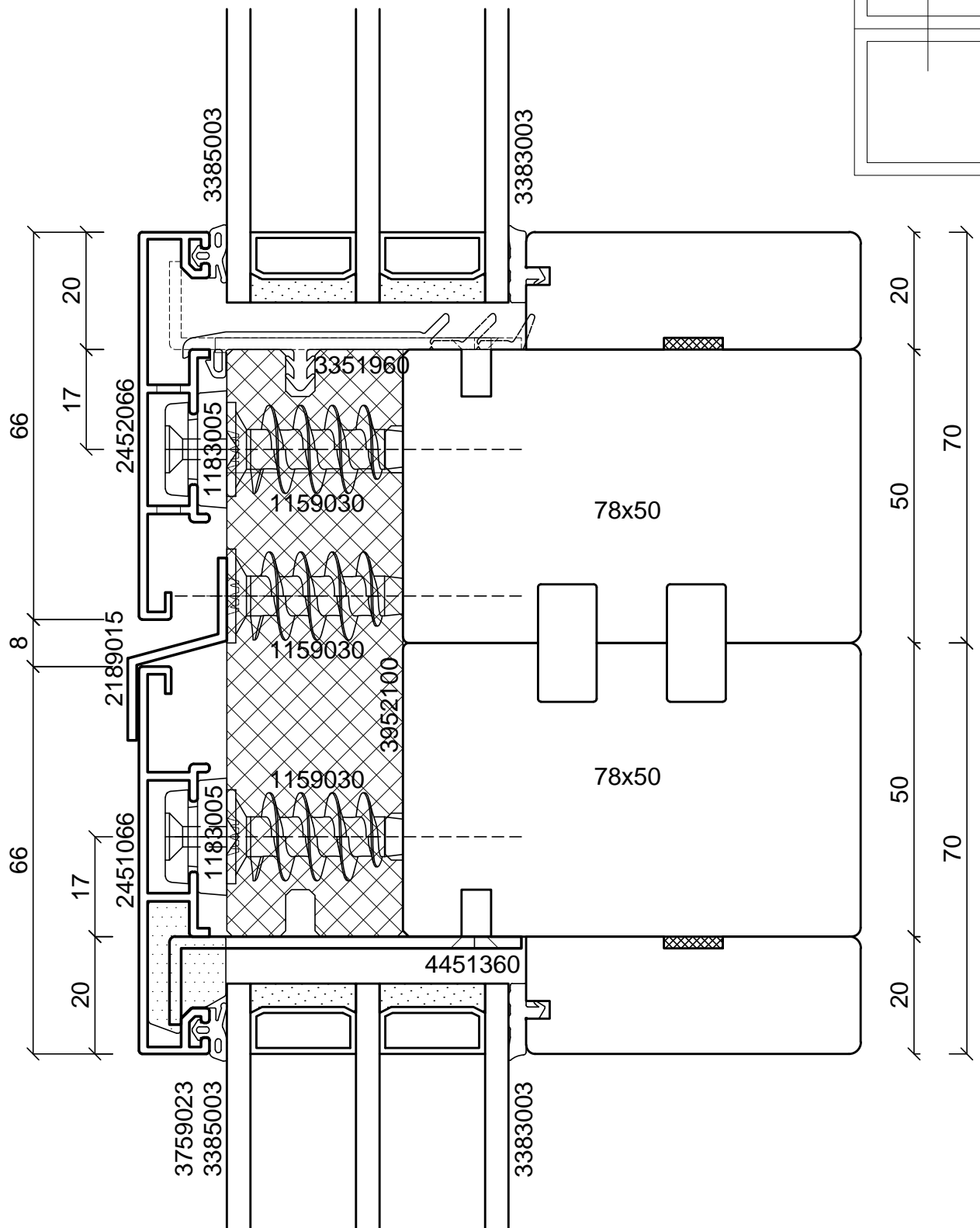

batimet
Holz-Aluminium · Systeme · Fenster · Fassade

Enderstrasse 90 | D-01277 Dresden
Telefon: +49 (0) 351.81186.0
Telefax: +49 (0) 351.81186.11
info@batimet.de | www.batimet.de

System		Datum	Name	Maßstab	
batimet TA35 SE FB passivhauszertifiziert Vertikalschnitt Kopplung	Gezeich.	14.09.2018	Pickel	Ansicht	M1:1
	Gepr.			Detail	-
Beschreibung	Norm				
Rahmenprofil 66 mm Festverglasungsdichtung Z-Kopplungsprofil	Zeichnungs-Nr.: 80501			Index: A	

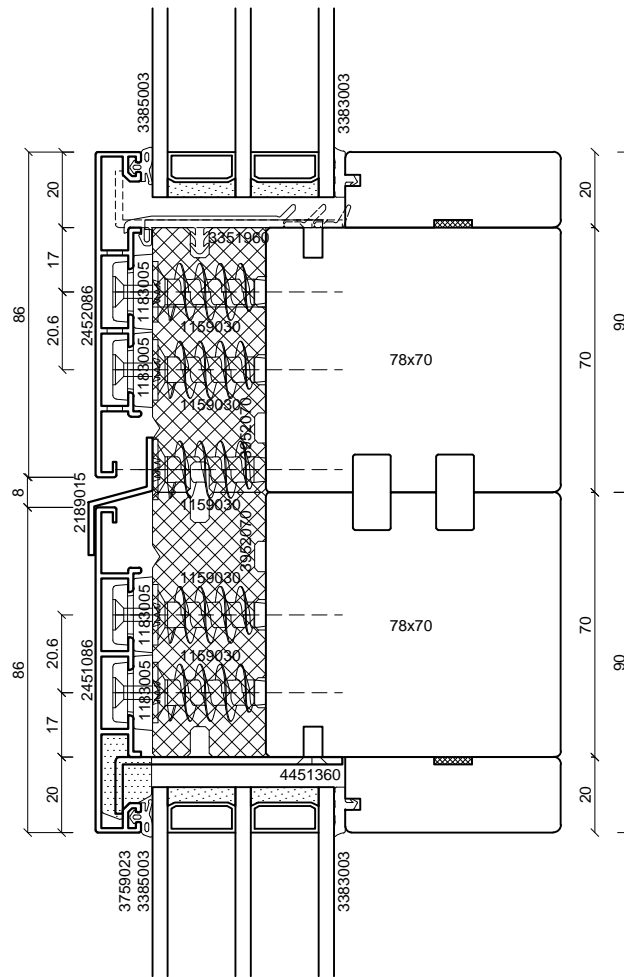
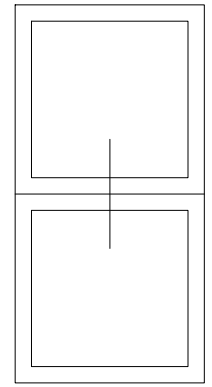

batimet
Holz-Aluminium · Systeme · Fenster · Fassade

Enderstrasse 90 | D-01277 Dresden
Telefon: +49 (0) 351.81186.0
Telefax: +49 (0) 351.81186.11
info@batimet.de | www.batimet.de

System		Datum	Name	Maßstab	
batimet TA35 SE FB passivhauszertifiziert Vertikalschnitt Kopplung	Gezeich.	14.09.2018	Pickel	Ansicht	M1:2
	Gepr.			Detail	-
Beschreibung	Norm				
Rahmenprofil 86 mm Festverglasungsdichtung Z-Kopplungsprofil		Zeichnungs-Nr.: 80502		Index: A	

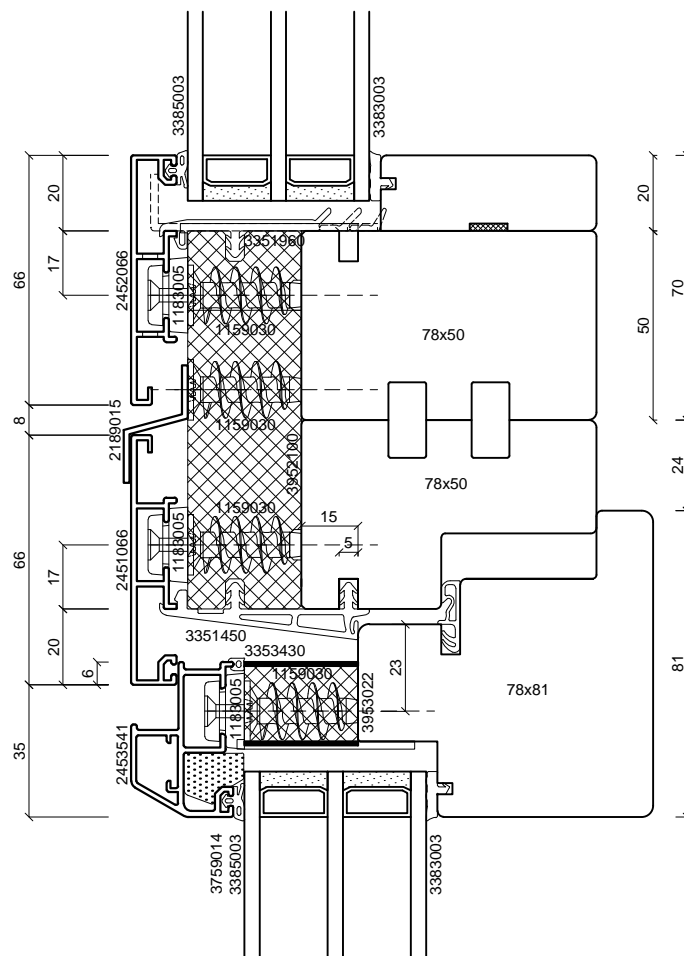
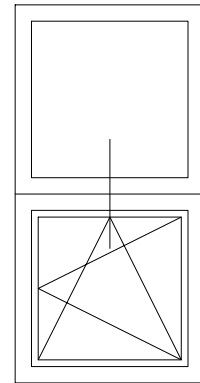

batimet
Holz-Aluminium · Systeme · Fenster · Fassade

Enderstrasse 90 | D-01277 Dresden
Telefon: +49 (0) 351.81186.0
Telefax: +49 (0) 351.81186.11
info@batimet.de | www.batimet.de

System		Datum	Name	Maßstab	
batimet TA35 SE FB passivhauszertifiziert Vertikalschnitt Kopplung	Gezeich.	14.09.2018	Pickel	Ansicht	M1:2
	Gepr.			Detail	-
Beschreibung	Norm				
Rahmenprofil 66 mm Flügelprofil 41 mm + SE-Zusatzprofil Z-Kopplungsprofil	Zeichnungs-Nr.: 80503			Index: A	

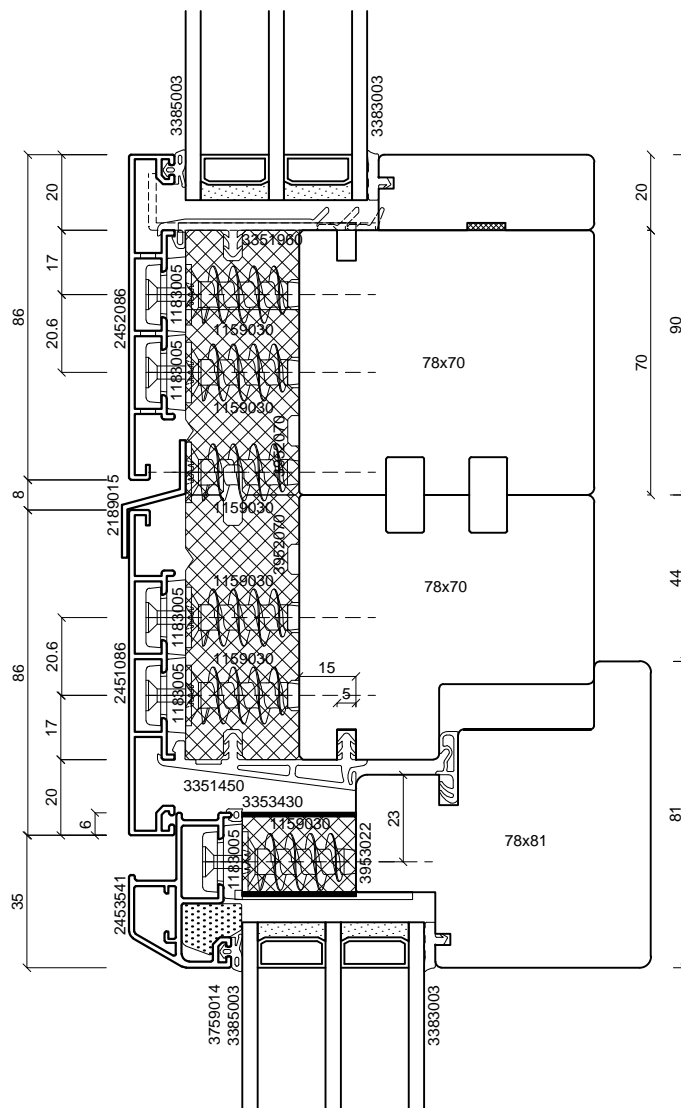
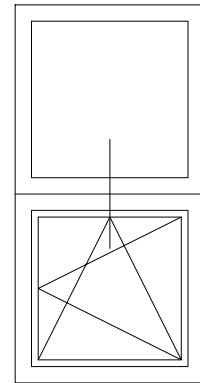

batimet
Holz-Aluminium · Systeme · Fenster · Fassade

Enderstrasse 90 | D-01277 Dresden
Telefon: +49 (0) 351.81186.0
Telefax: +49 (0) 351.81186.11
info@batimet.de | www.batimet.de

System		Datum	Name	Maßstab	
batimet TA35 SE FB passivhauszertifiziert Vertikalschnitt Kopplung	Gezeich.	14.09.2018	Pickel	Ansicht	M1:2
	Gepr.			Detail	-
Beschreibung	Norm				
Rahmenprofil 86 mm Flügelprofil 41 mm + SE-Zusatzprofil Z-Kopplungsprofil	Zeichnungs-Nr.: 80504			Index: A	

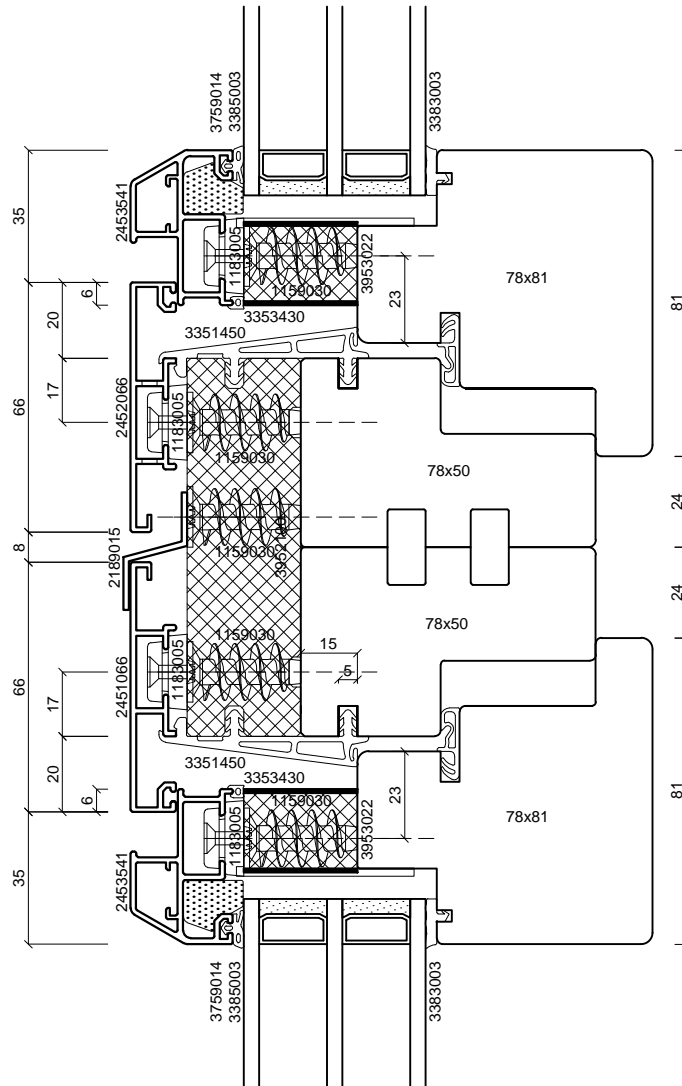
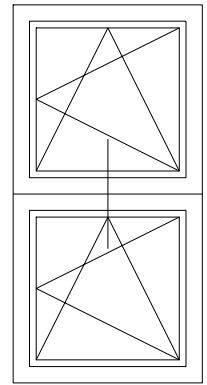

batimet
Holz-Aluminium · Systeme · Fenster · Fassade

Enderstrasse 90 | D-01277 Dresden
Telefon: +49 (0) 351.81186.0
Telefax: +49 (0) 351.81186.11
info@batimet.de | www.batimet.de

System		Datum	Name	Maßstab	
batimet TA35 SE FB passivhauszertifiziert Vertikalschnitt Kopplung	Gezeich.	14.09.2018	Pickel	Ansicht	M1:2
	Gepr.			Detail	-
Beschreibung	Norm				
Rahmenprofil 66 mm Flügelprofil 41 mm + SE-Zusatzprofil Z-Kopplungsprofil	Zeichnungs-Nr.: 80505			Index: A	

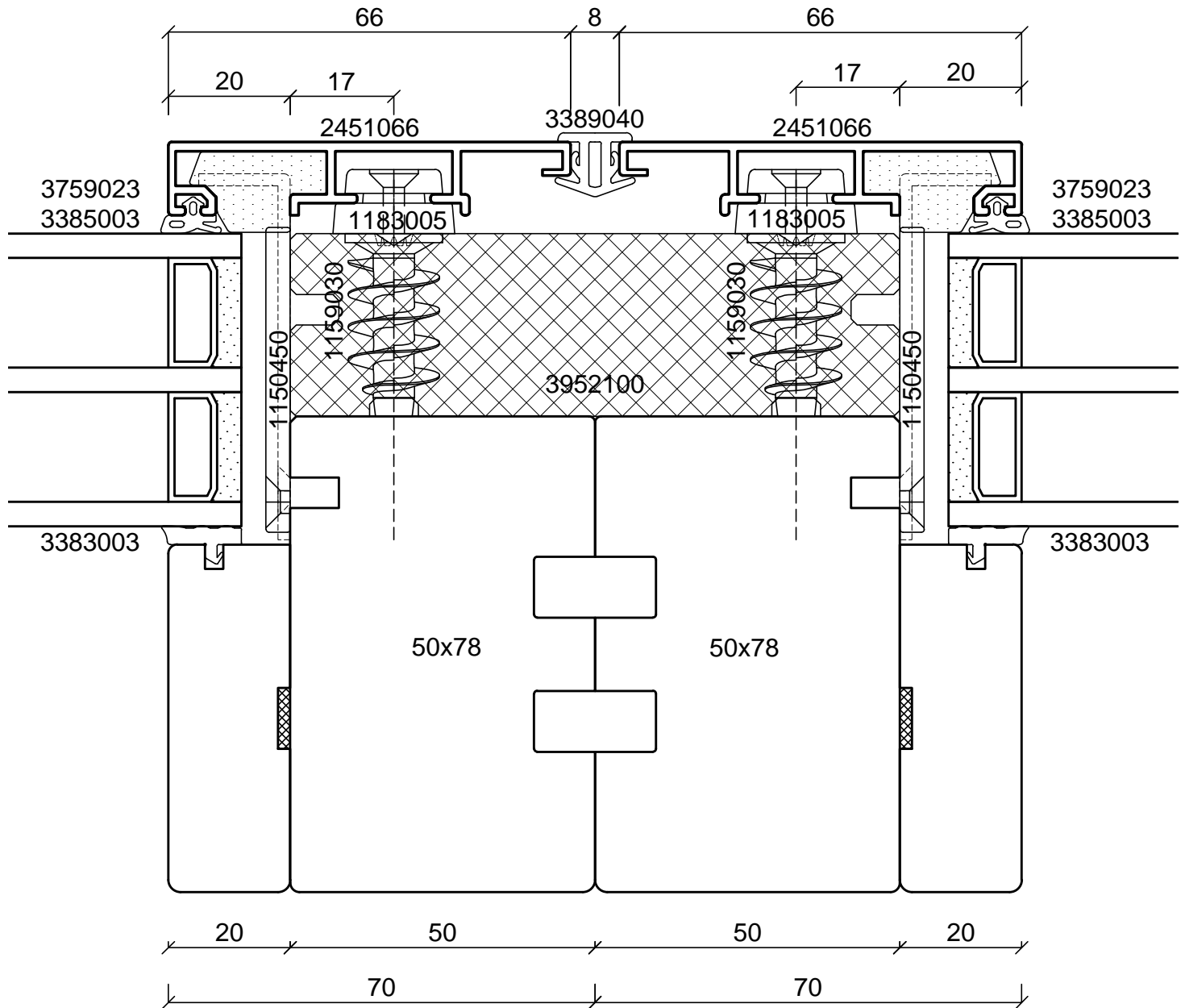
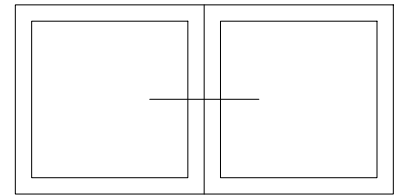

batimet
Holz-Aluminium · Systeme · Fenster · Fassade

Enderstrasse 90 | D-01277 Dresden
Telefon: +49 (0) 351.81186.0
Telefax: +49 (0) 351.81186.11
info@batimet.de | www.batimet.de

System	Datum	Name	Maßstab	
batimet TA35 SE FB passivhauszertifiziert Horizontalschnitt Kopplung	Gezeich. 14.09.2018	Pickel	Ansicht	M1:1
	Gepr.		Detail	-
Beschreibung	Norm			
Rahmenprofil 66 mm Kopplungsdichtung 8 mm	Zeichnungs-Nr.: 80601		Index: A	

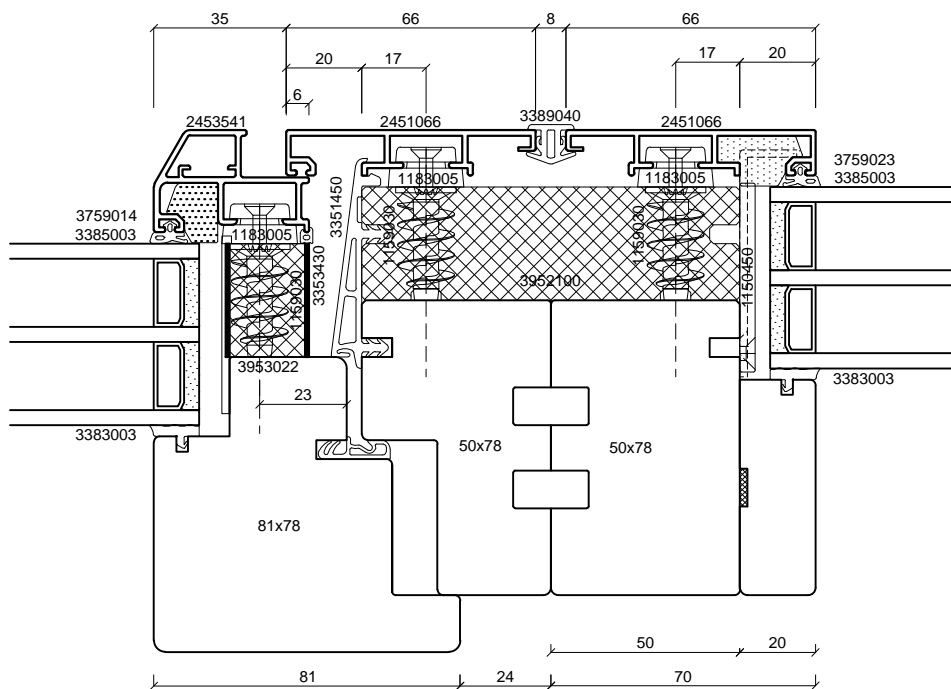
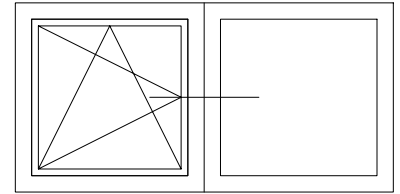

batimet
Holz-Aluminium · Systeme · Fenster · Fassade

Enderstrasse 90 | D-01277 Dresden
Telefon: +49 (0) 351.81186.0
Telefax: +49 (0) 351.81186.11
info@batimet.de | www.batimet.de

System		Datum	Name	Maßstab	
batimet TA35 SE FB passivhauszertifiziert Horizontalschnitt Kopplung	Gezeich.	14.09.2018	Pickel	Ansicht	M1:2
	Gepr.			Detail	-
Beschreibung	Norm				
Rahmenprofil 66 mm Flügelprofil 41 mm + SE-Zusatzprofil Kopplungsdichtung 8 mm	Zeichnungs-Nr.: 80602			Index: A	

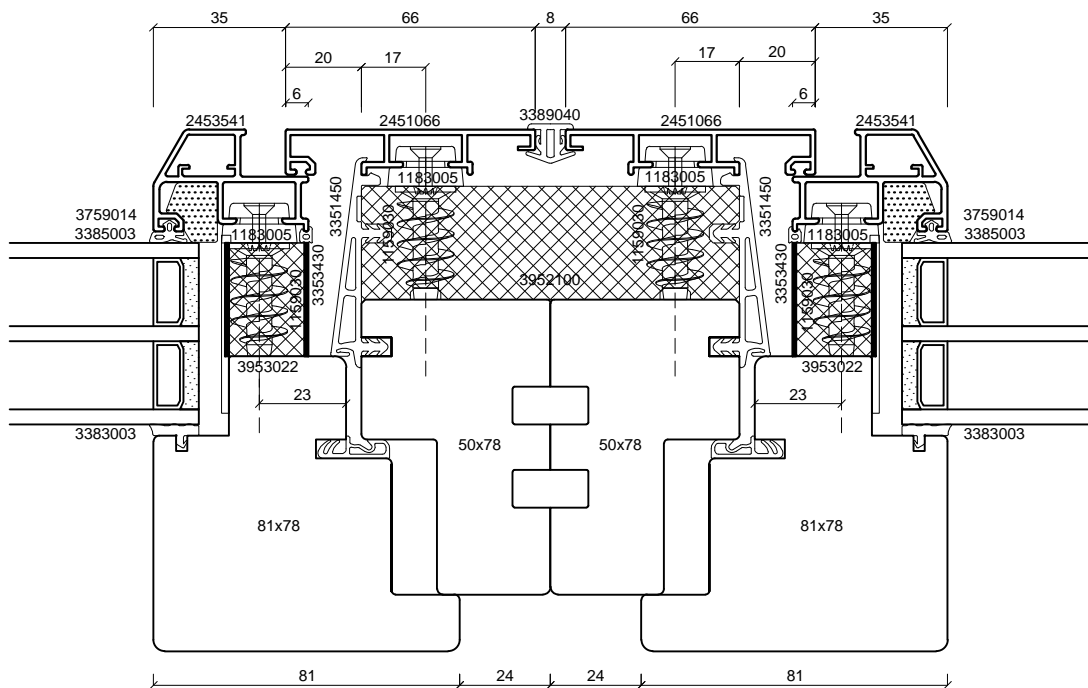
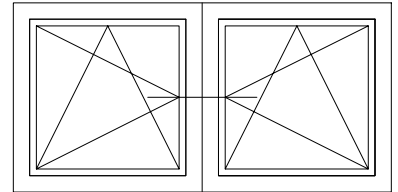

batimet
Holz-Aluminium · Systeme · Fenster · Fassade

Enderstrasse 90 | D-01277 Dresden
Telefon: +49 (0) 351.81186.0
Telefax: +49 (0) 351.81186.11
info@batimet.de | www.batimet.de

System		Datum	Name	Maßstab	
batimet TA35 SE FB passivhauszertifiziert Horizontalschnitt Kopplung	Gezeich.	14.09.2018	Pickel	Ansicht	M1:2
	Gepr.			Detail	-
Beschreibung	Norm				
Rahmenprofil 66 mm Flügelprofil 41 mm + SE-Zusatzprofil Kopplungsdichtung 8 mm	Zeichnungs-Nr.: 80603			Index: A	

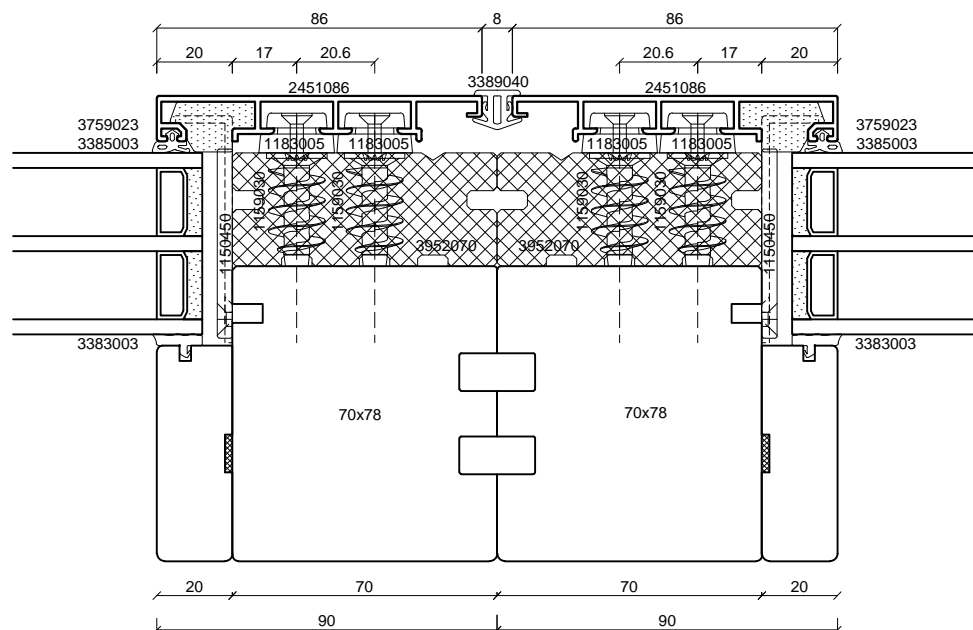
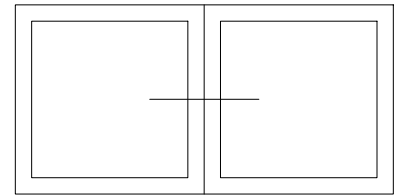

batimet
Holz-Aluminium · Systeme · Fenster · Fassade

Enderstrasse 90 | D-01277 Dresden
Telefon: +49 (0) 351.81186.0
Telefax: +49 (0) 351.81186.11
info@batimet.de | www.batimet.de

System	Datum	Name	Maßstab	
batimet TA35 SE FB passivhauszertifiziert Horizontalschnitt Kopplung	Gezeich.	14.09.2018	Pickel	Ansicht M1:2
	Gepr.			Detail -
Beschreibung	Norm			
Rahmenprofil 86 mm Kopplungsdichtung 8 mm	Zeichnungs-Nr.: 80604			Index: A

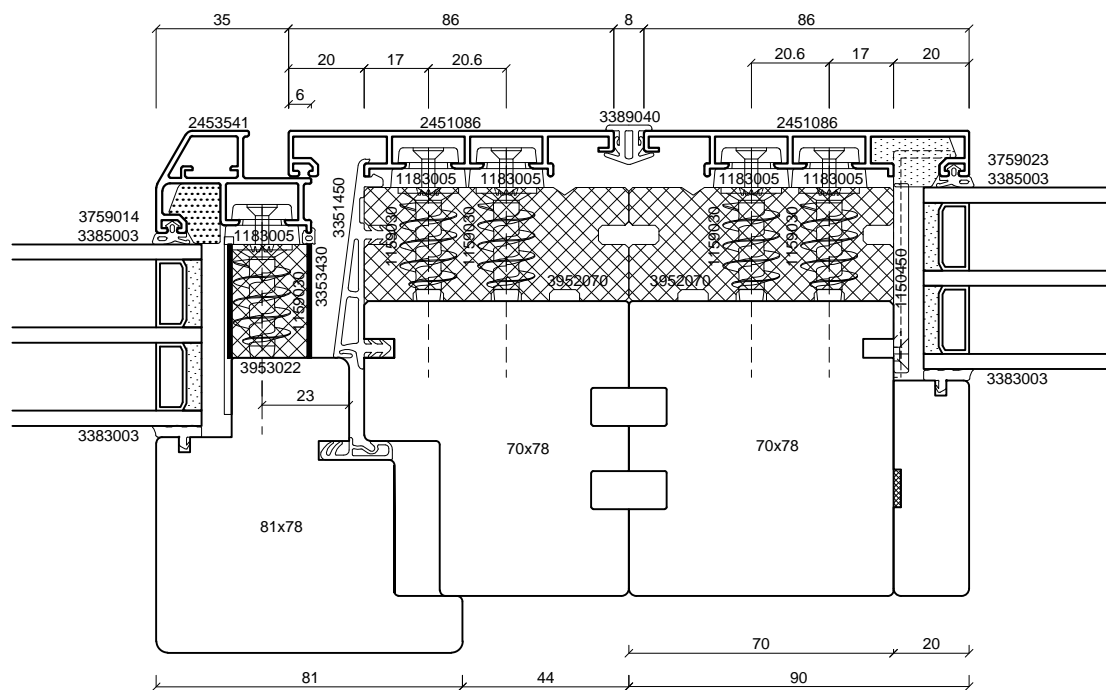
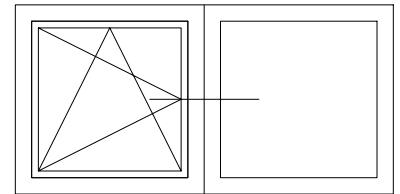

batimet
Holz-Aluminium · Systeme · Fenster · Fassade

Enderstrasse 90 | D-01277 Dresden
Telefon: +49 (0) 351.81186.0
Telefax: +49 (0) 351.81186.11
info@batimet.de | www.batimet.de

System	Datum	Name	Maßstab	
batimet TA35 SE FB passivhauszertifiziert Horizontalschnitt Kopplung	Gezeich. 14.09.2018	Pickel	Ansicht	M1:2
	Gepr.		Detail	-
Beschreibung	Norm			
Rahmenprofil 86 mm Flügelprofil 41 mm + SE-Zusatzprofil Kopplungsdichtung 8 mm	Zeichnungs-Nr.: 80605		Index: A	

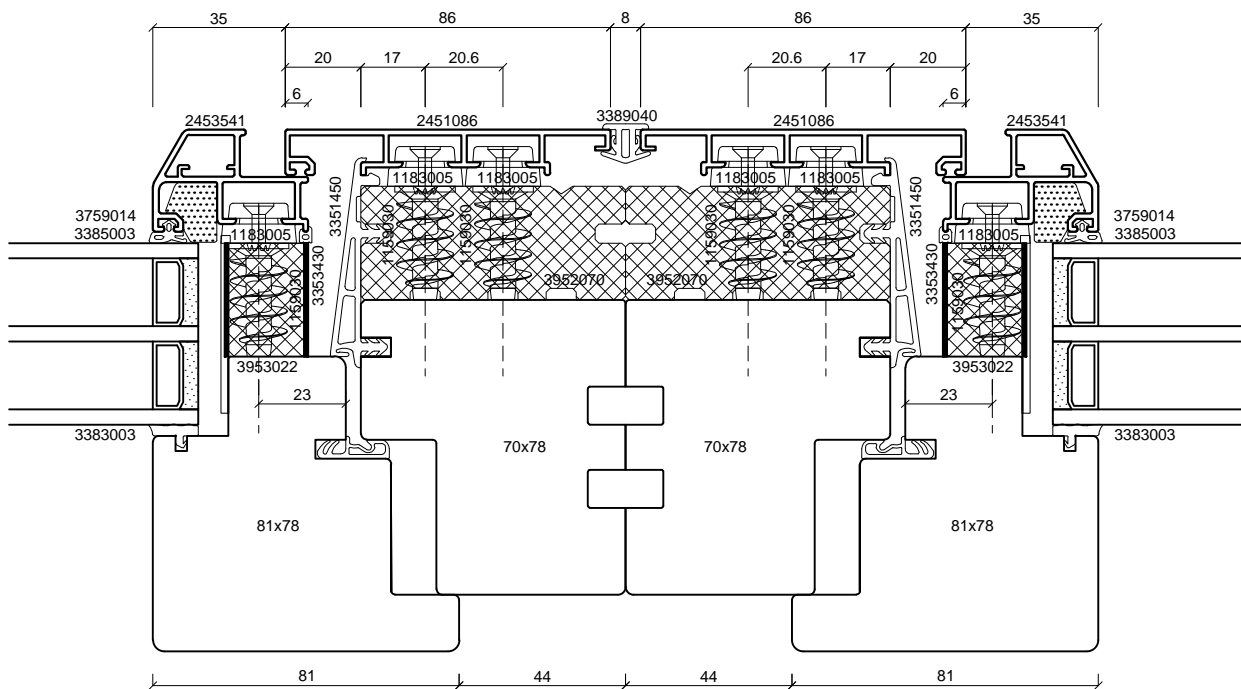
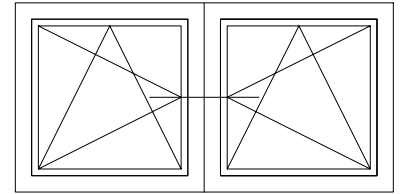

batimet
Holz-Aluminium · Systeme · Fenster · Fassade

Enderstrasse 90 | D-01277 Dresden
Telefon: +49 (0) 351.81186.0
Telefax: +49 (0) 351.81186.11
info@batimet.de | www.batimet.de

System	Datum	Name	Maßstab	
batimet TA35 SE FB passivhauszertifiziert Horizontalschnitt Kopplung	Gezeich. 14.09.2018	Pickel	Ansicht	M1:2
	Gepr.		Detail	-
Beschreibung	Norm			
Rahmenprofil 86 mm Flügelprofil 41 mm + SE-Zusatzprofil Kopplungsdichtung 8 mm	Zeichnungs-Nr.: 80606		Index: A	

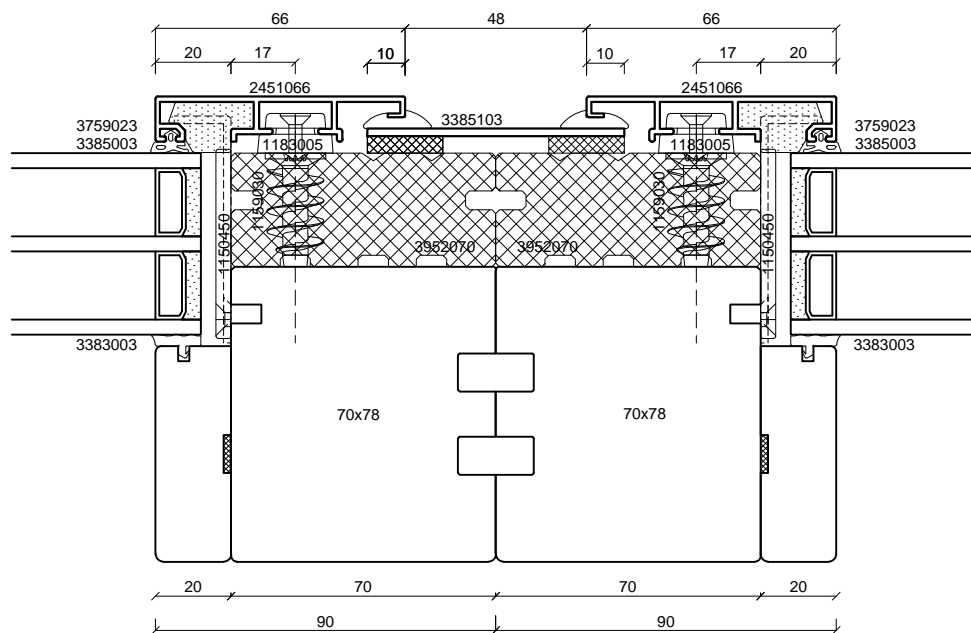
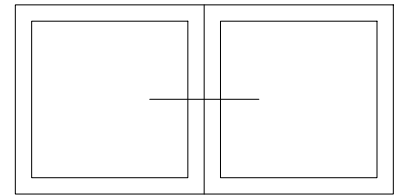

batimet
Holz-Aluminium · Systeme · Fenster · Fassade

Enderstrasse 90 | D-01277 Dresden
Telefon: +49 (0) 351.81186.0
Telefax: +49 (0) 351.81186.11
info@batimet.de | www.batimet.de

System	Datum	Name	Maßstab	
batimet TA35 SE FB passivhauszertifiziert Horizontalschnitt Kopplung	Gezeich. 14.09.2018	Pickel	Ansicht	M1:2
	Gepr.		Detail	-
Beschreibung	Norm			
Rahmenprofil 66 mm Kopplungsblech + Keildichtung	Zeichnungs-Nr.: 80607		Index: A	

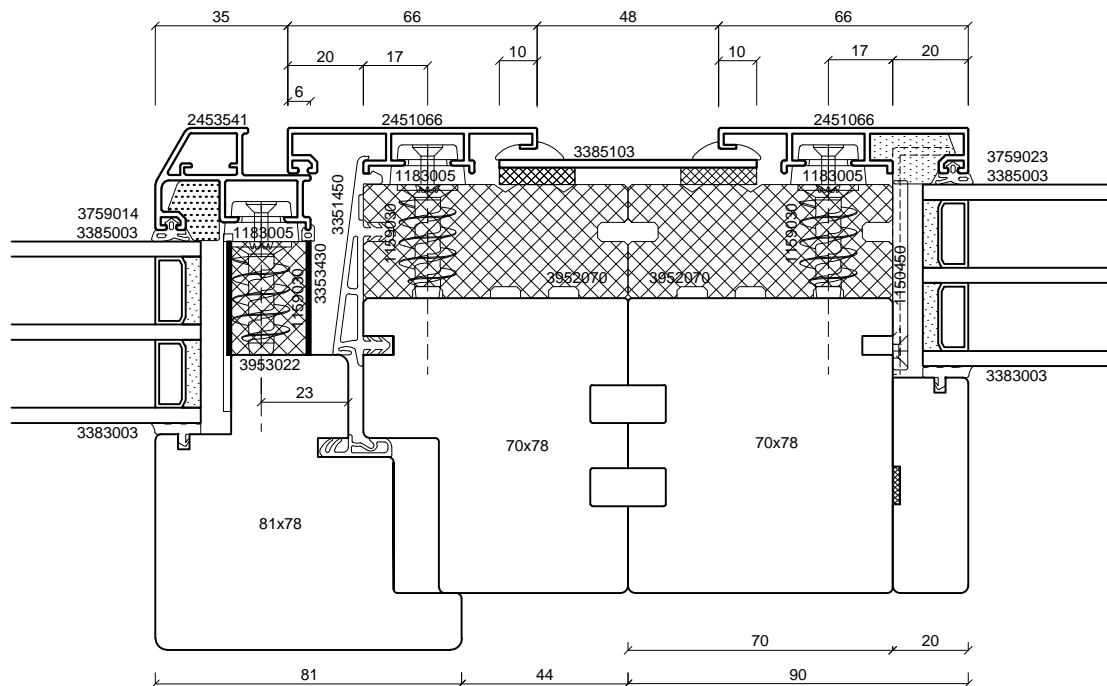
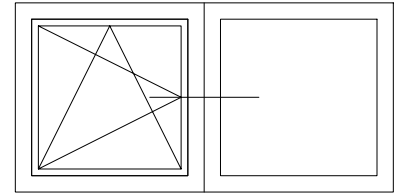

batimet
Holz-Aluminium · Systeme · Fenster · Fassade

Enderstrasse 90 | D-01277 Dresden
Telefon: +49 (0) 351.81186.0
Telefax: +49 (0) 351.81186.11
info@batimet.de | www.batimet.de

System	Datum	Name	Maßstab	
batimet TA35 SE FB passivhauszertifiziert Horizontalschnitt Kopplung	Gezeich. 14.09.2018	Pickel	Ansicht	M1:2
	Gepr.		Detail	-
Beschreibung	Norm			
Rahmenprofil 66 mm Flügelprofil 41 mm + SE-Zusatzprofil Kopplungsblech + Keildichtung	Zeichnungs-Nr.: 80608		Index: A	

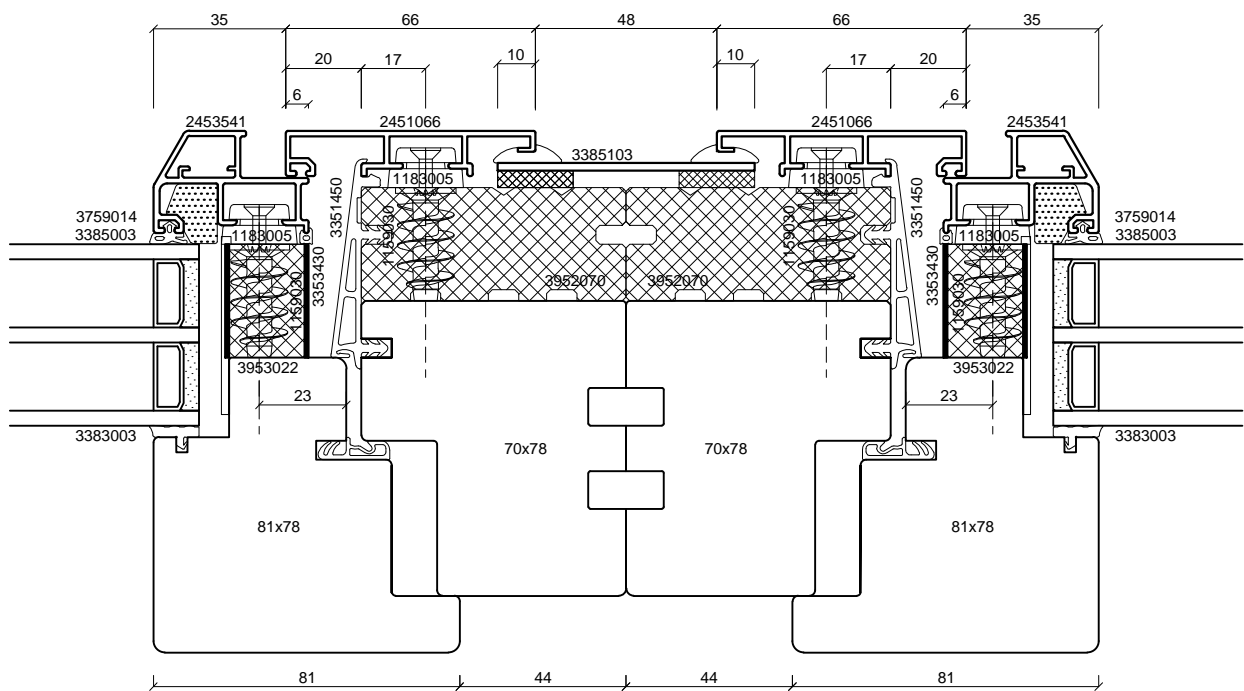
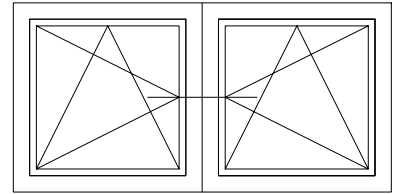

batimet
Holz-Aluminium · Systeme · Fenster · Fassade

Enderstrasse 90 | D-01277 Dresden
Telefon: +49 (0) 351.81186.0
Telefax: +49 (0) 351.81186.11
info@batimet.de | www.batimet.de

System	Datum	Name	Maßstab	
batimet TA35 SE FB passivhauszertifiziert Horizontalschnitt Kopplung	Gezeich. 14.09.2018	Pickel	Ansicht	M1:2
	Gepr.		Detail	-
Beschreibung	Norm			
Rahmenprofil 66 mm Flügelprofil 41 mm + SE-Zusatzprofil Kopplungsblech + Keildichtung	Zeichnungs-Nr.: 80609		Index: A	

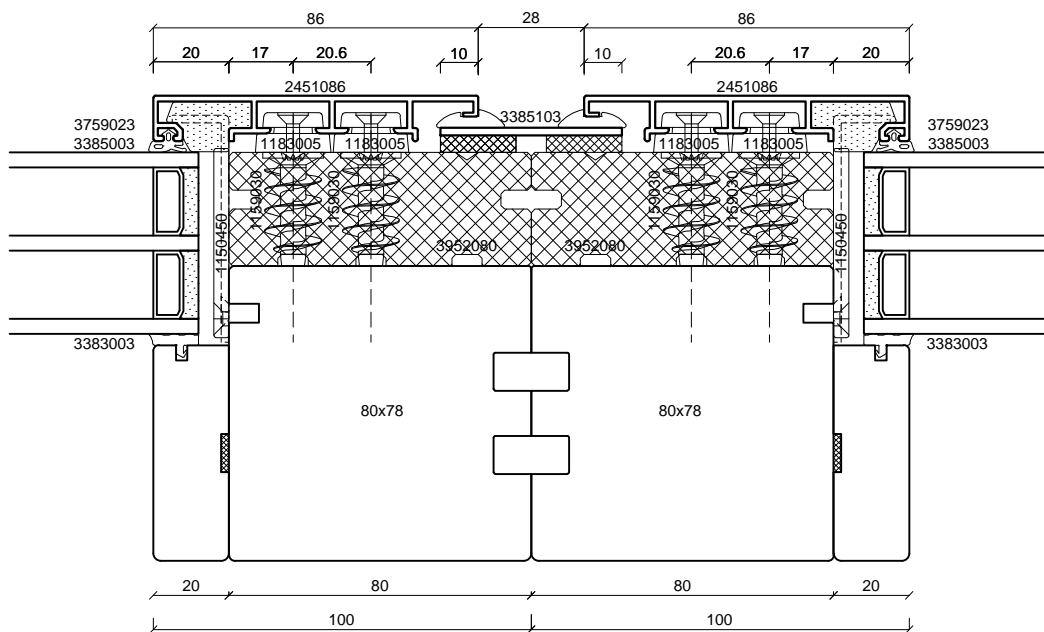
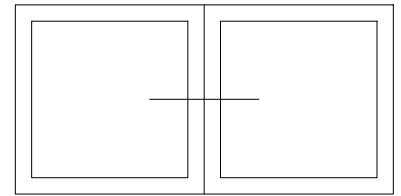

batimet
Holz-Aluminium · Systeme · Fenster · Fassade

Enderstrasse 90 | D-01277 Dresden
Telefon: +49 (0) 351.81186.0
Telefax: +49 (0) 351.81186.11
info@batimet.de | www.batimet.de

System	Datum	Name	Maßstab	
batimet TA35 SE FB passivhauszertifiziert Horizontalschnitt Kopplung	Gezeich.	14.09.2018	Pickel	Ansicht M1:2
	Gepr.			Detail -
Beschreibung	Norm			
Rahmenprofil 86 mm Kopplungsblech + Keildichtung	Zeichnungs-Nr.: 80610			Index: A

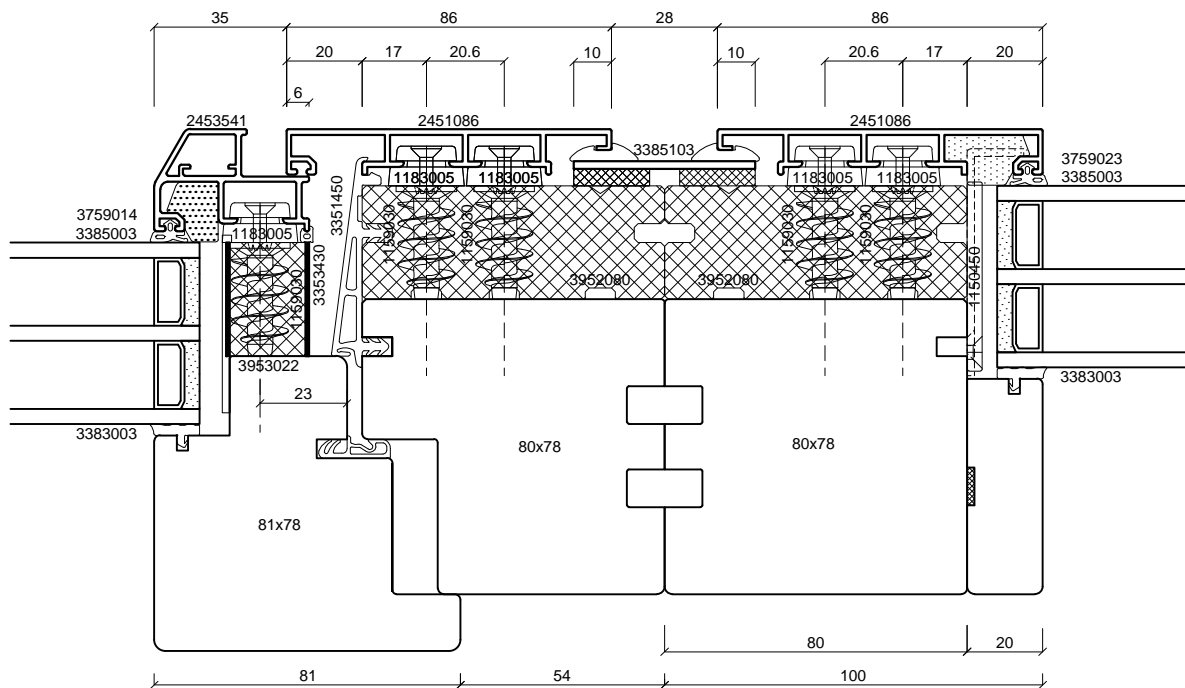
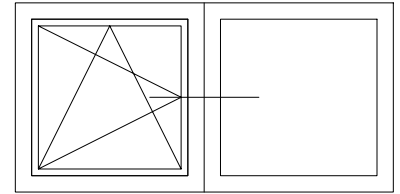

batimet
Holz-Aluminium · Systeme · Fenster · Fassade

Enderstrasse 90 | D-01277 Dresden
Telefon: +49 (0) 351.81186.0
Telefax: +49 (0) 351.81186.11
info@batimet.de | www.batimet.de

System		Datum	Name	Maßstab	
batimet TA35 SE FB passivhauszertifiziert Horizontalschnitt Kopplung	Gezeich.	14.09.2018	Pickel	Ansicht	M1:2
	Gepr.			Detail	-
Beschreibung	Norm				
Rahmenprofil 86 mm Flügelprofil 41 mm + SE-Zusatzprofil Kopplungsblech + Keildichtung	Zeichnungs-Nr.: 80611			Index: A	

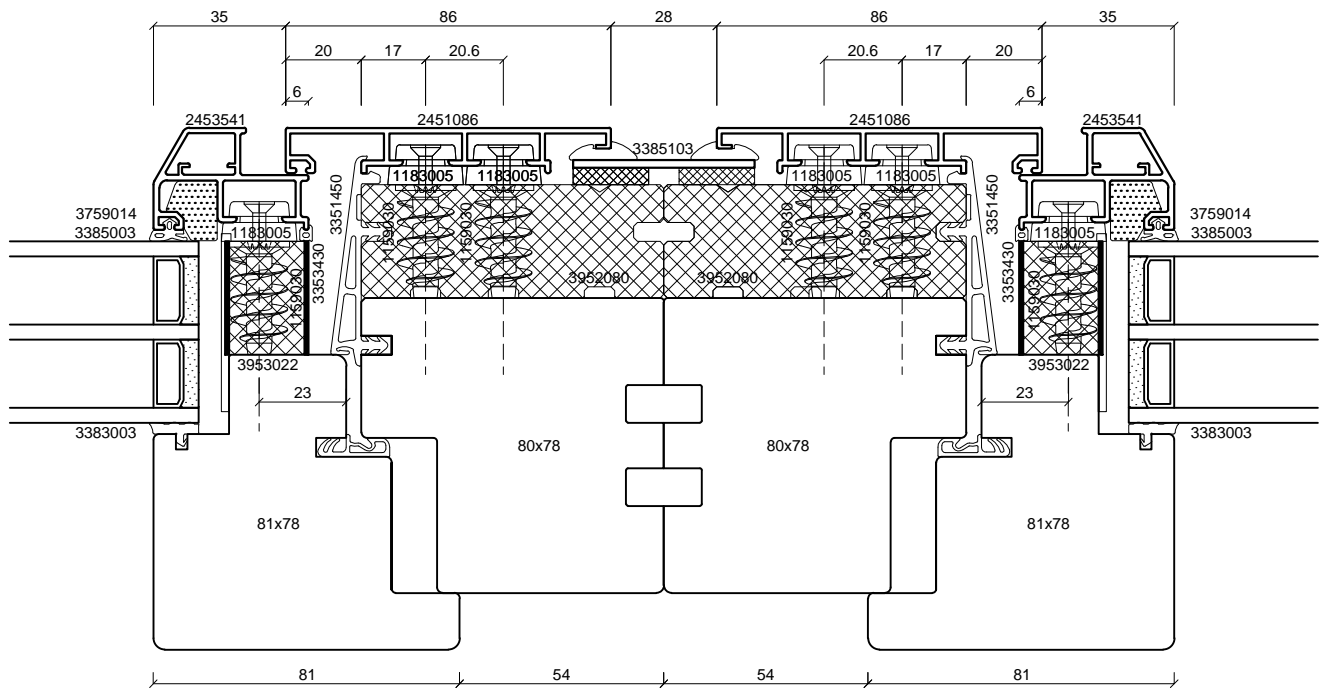
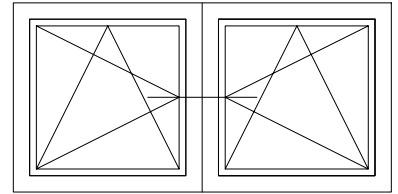

batimet
Holz-Aluminium · Systeme · Fenster · Fassade

Enderstrasse 90 | D-01277 Dresden
Telefon: +49 (0) 351.81186.0
Telefax: +49 (0) 351.81186.11
info@batimet.de | www.batimet.de

System	Datum	Name	Maßstab	
batimet TA35 SE FB passivhauszertifiziert Horizontalschnitt Kopplung	Gezeich. 14.09.2018	Pickel	Ansicht	M1:2
	Gepr.		Detail	-
Beschreibung	Norm			
Rahmenprofil 86 mm Flügelprofil 41 mm + SE-Zusatzprofil Kopplungsblech + Keildichtung	Zeichnungs-Nr.: 80612		Index: A	

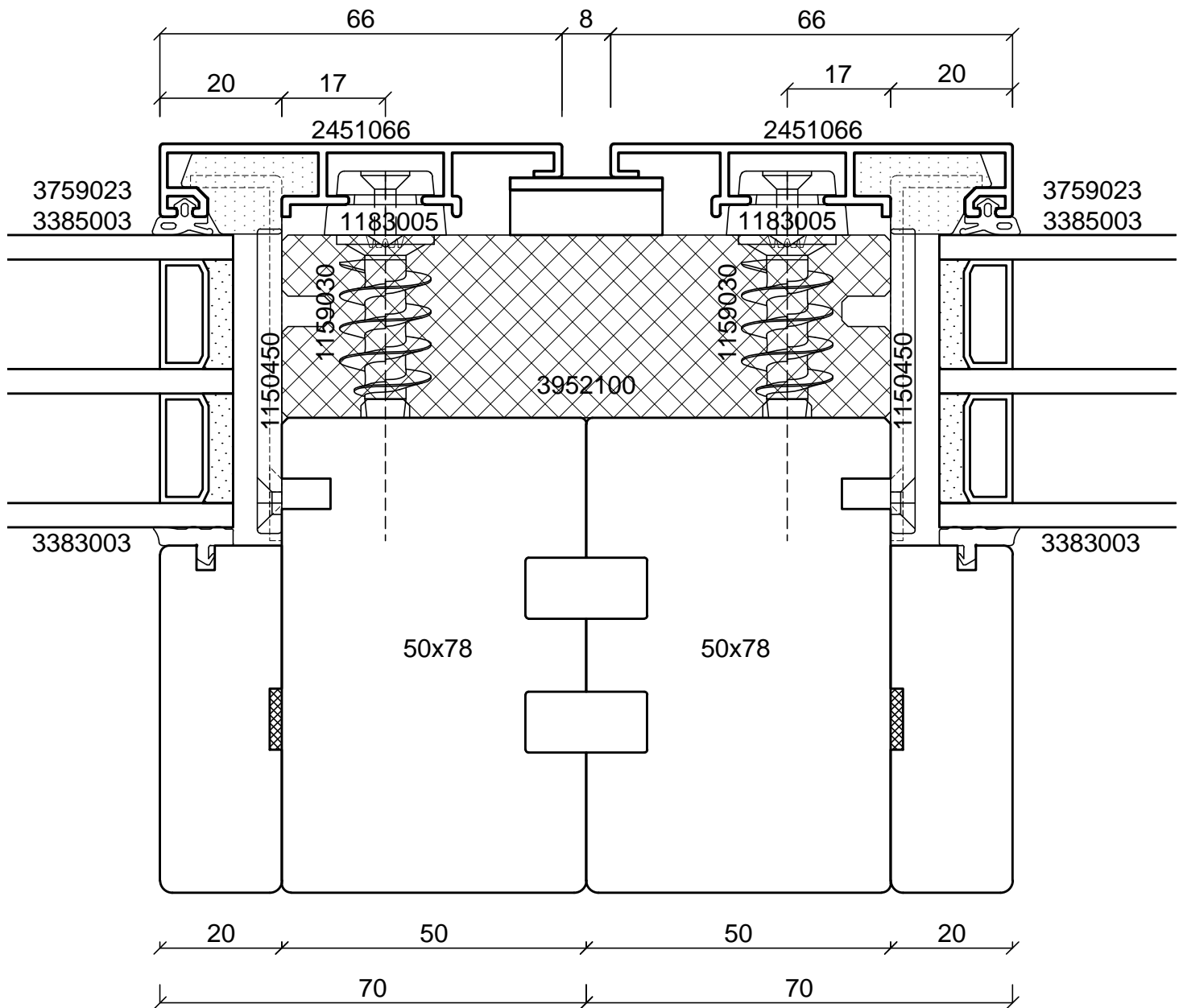
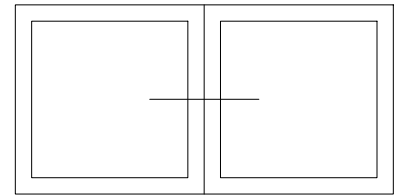

batimet
Holz-Aluminium · Systeme · Fenster · Fassade

Enderstrasse 90 | D-01277 Dresden
Telefon: +49 (0) 351.81186.0
Telefax: +49 (0) 351.81186.11
info@batimet.de | www.batimet.de

System	Datum	Name	Maßstab	
batimet TA35 SE FB passivhauszertifiziert Horizontalschnitt Kopplung	Gezeich. 14.09.2018	Pickel	Ansicht	M1:1
	Gepr.		Detail	-
Beschreibung	Norm			
Rahmenprofil 66 mm Kopplungsblech	Zeichnungs-Nr.: 80613		Index: A	

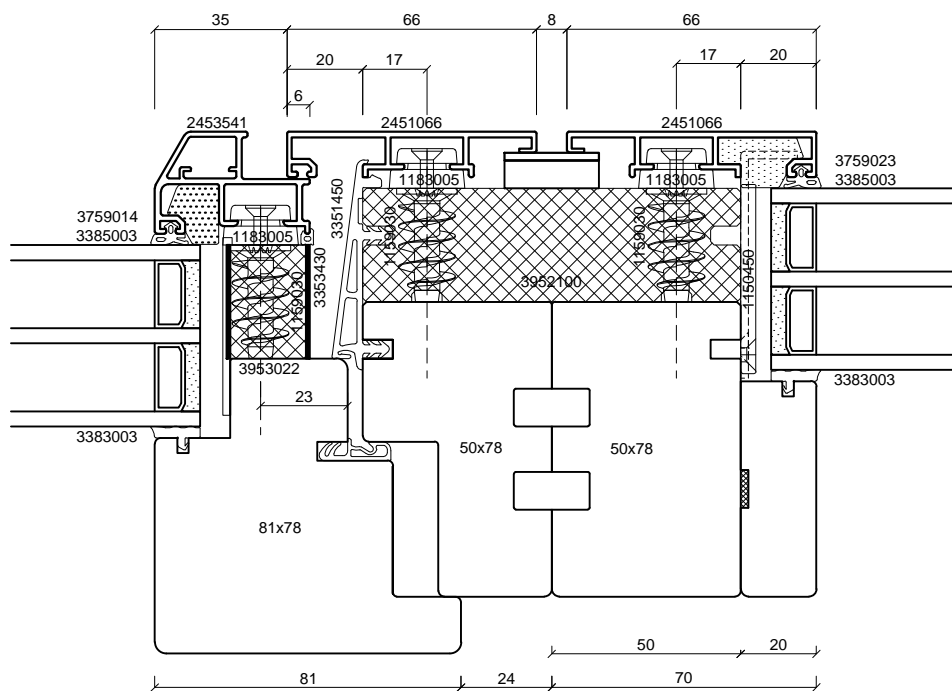
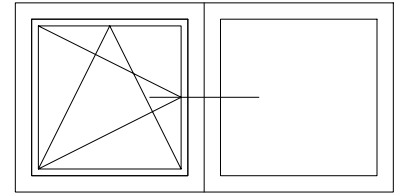

batimet
Holz-Aluminium · Systeme · Fenster · Fassade

Enderstrasse 90 | D-01277 Dresden
Telefon: +49 (0) 351.81186.0
Telefax: +49 (0) 351.81186.11
info@batimet.de | www.batimet.de

System		Datum	Name	Maßstab	
batimet TA35 SE FB passivhauszertifiziert Horizontalschnitt Kopplung	Gezeich.	14.09.2018	Pickel	Ansicht	M1:2
	Gepr.			Detail	-
Beschreibung	Norm				
Rahmenprofil 66 mm Flügelprofil 41 mm + SE-Zusatzprofil Kopplungsblech	Zeichnungs-Nr.: 80614			Index: A	

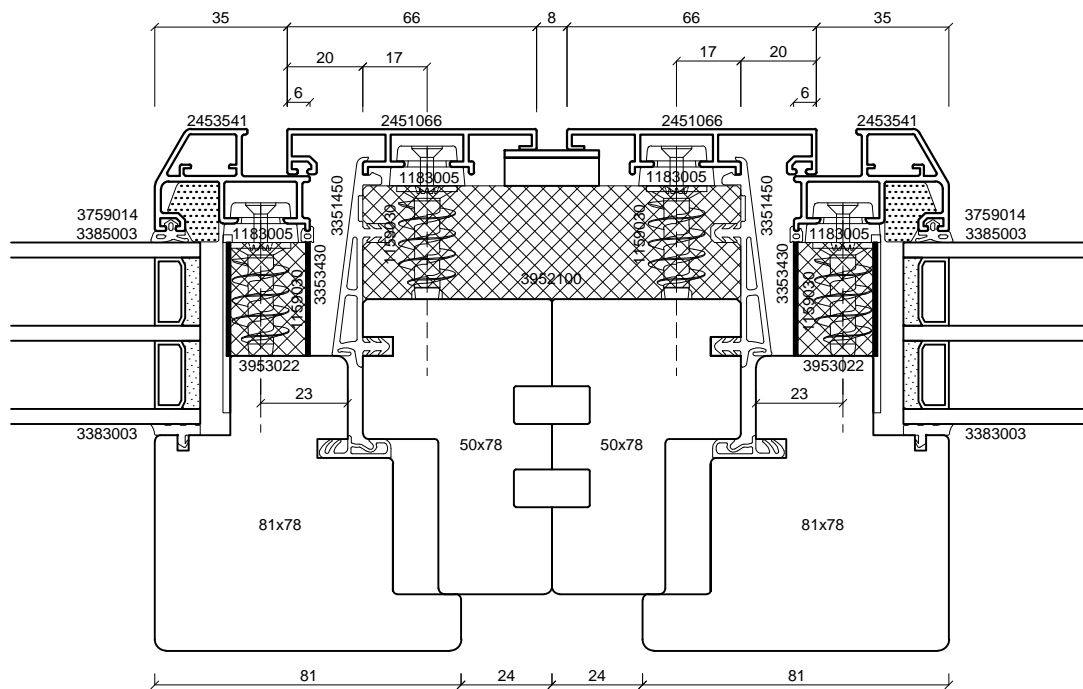
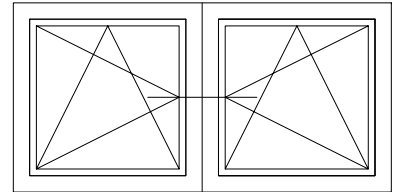

batimet
Holz-Aluminium · Systeme · Fenster · Fassade

Enderstrasse 90 | D-01277 Dresden
Telefon: +49 (0) 351.81186.0
Telefax: +49 (0) 351.81186.11
info@batimet.de | www.batimet.de

System		Datum	Name	Maßstab	
batimet TA35 SE FB passivhauszertifiziert Horizontalschnitt Kopplung	Gezeich.	14.09.2018	Pickel	Ansicht	M1:2
	Gepr.			Detail	-
Beschreibung	Norm				
Rahmenprofil 66 mm Flügelprofil 41 mm + SE-Zusatzprofil Kopplungsblech	Zeichnungs-Nr.: 80615			Index: A	

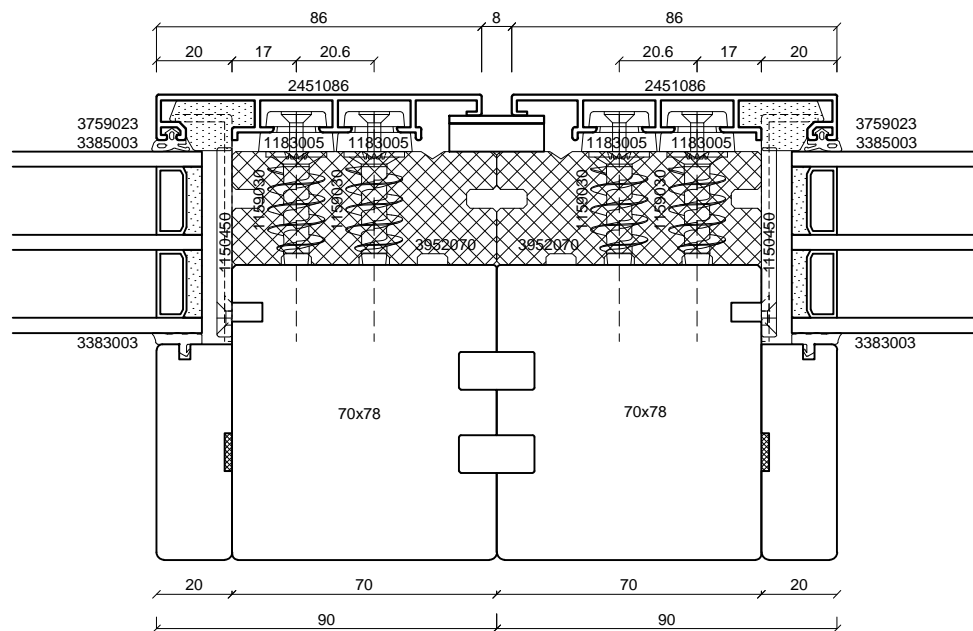
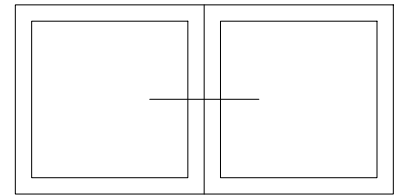

batimet
Holz-Aluminium · Systeme · Fenster · Fassade

Enderstrasse 90 | D-01277 Dresden
Telefon: +49 (0) 351.81186.0
Telefax: +49 (0) 351.81186.11
info@batimet.de | www.batimet.de

System	Datum	Name	Maßstab	
batimet TA35 SE FB passivhauszertifiziert Horizontalschnitt Kopplung	Gezeich. 14.09.2018	Pickel	Ansicht	M1:2
	Gepr.		Detail	-
Beschreibung	Norm			
Rahmenprofil 86 mm Kopplungsblech	Zeichnungs-Nr.: 80616		Index: A	

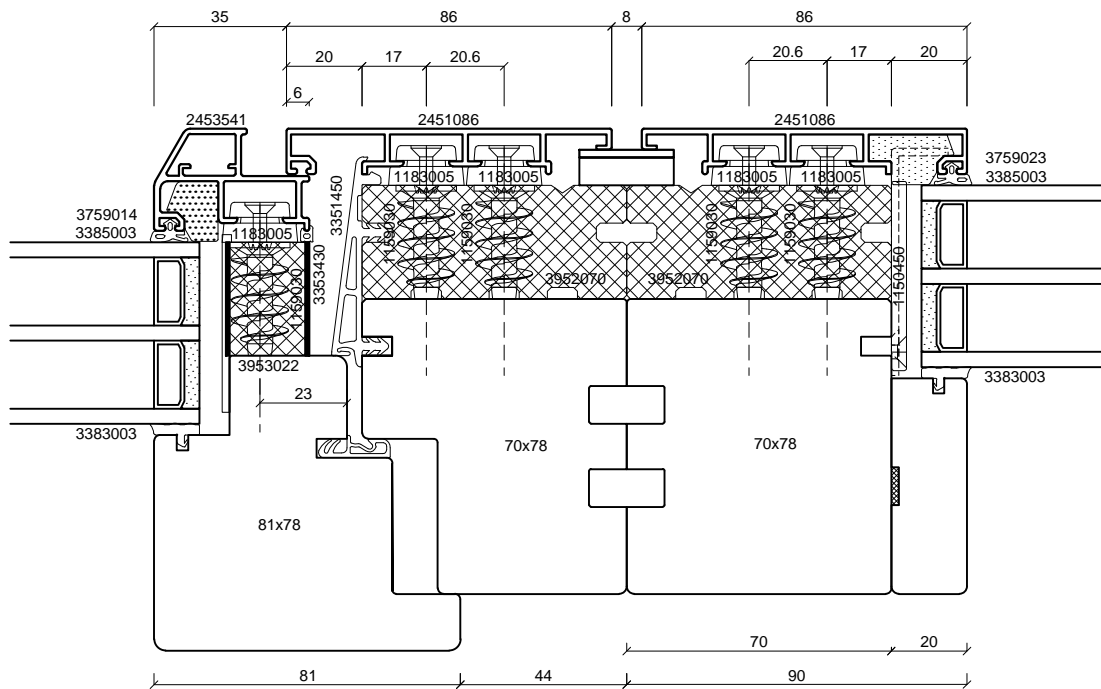
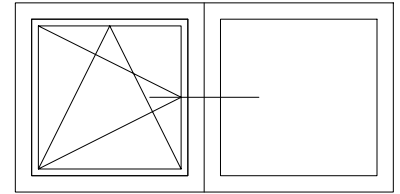

batimet
Holz-Aluminium · Systeme · Fenster · Fassade

Enderstrasse 90 | D-01277 Dresden
Telefon: +49 (0) 351.81186.0
Telefax: +49 (0) 351.81186.11
info@batimet.de | www.batimet.de

System	Datum	Name	Maßstab	
batimet TA35 SE FB passivhauszertifiziert Horizontalschnitt Kopplung	Gezeich.	14.09.2018	Pickel	Ansicht M1:2
	Gepr.			Detail -
Beschreibung	Norm			
Rahmenprofil 86 mm Flügelprofil 41 mm + SE-Zusatzprofil Kopplungsblech	Zeichnungs-Nr.: 80617			Index: A

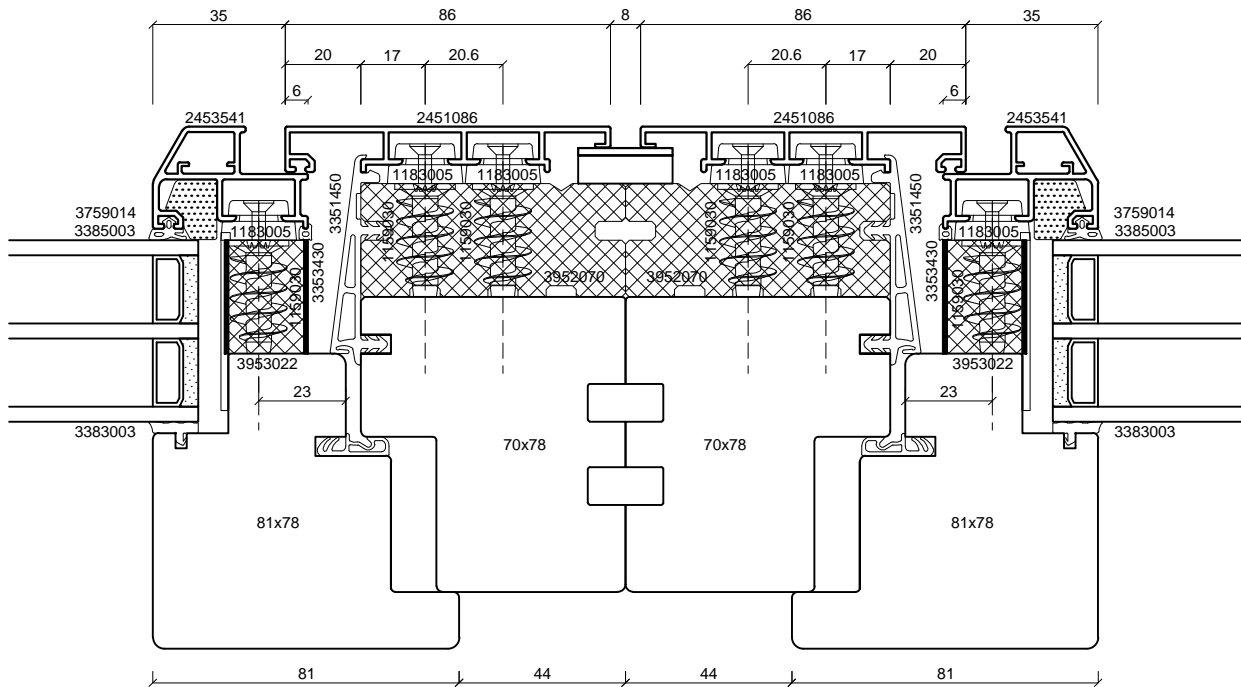
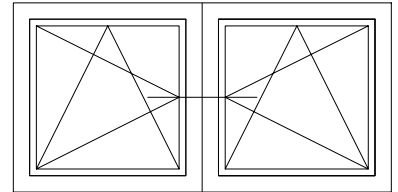

batimet
Holz-Aluminium · Systeme · Fenster · Fassade

Enderstrasse 90 | D-01277 Dresden
Telefon: +49 (0) 351.81186.0
Telefax: +49 (0) 351.81186.11
info@batimet.de | www.batimet.de

System		Datum	Name	Maßstab	
batimet TA35 SE FB passivhauszertifiziert Horizontalschnitt Kopplung	Gezeich.	14.09.2018	Pickel	Ansicht	M1:2
	Gepr.			Detail	-
Beschreibung	Norm				
Rahmenprofil 86 mm Flügelprofil 41 mm + SE-Zusatzprofil Kopplungsblech	Zeichnungs-Nr.: 80618			Index: A	